

РУКОВОДСТВО ПО ЭКСПЛУАТАЦИИ



CITROËN BERLINGO



MyCITROËN

Руководство по эксплуатации на сайте

Руководство по эксплуатации своего автомобиля Вы можете найти на сайте CITROËN в рубрике "MyCitroën".

В "личном кабинете" Вы найдете информацию о своем автомобиле и его обслуживании, адрес для связи с фирмой и настройки страницы под свои интересы.

Изучая руководство по эксплуатации в режиме онлайн, Вы также можете просмотреть последние информационные выпуски, разнесенные по страницам соответствующих моделей и определяемые по этой пиктограмме:



Если в Вашей стране на странице фирмы нет доступа к рубрике "MyCitroën", свое руководство по эксплуатации Вы можете найти в интернете на сайте

<http://service.citroen.com>.

Выберите:

- > интерактивную ссылку "Частные лица",
 - > язык,
 - > тип кузова,
 - > дату издания, соответствующую дате первой регистрации автомобиля.
- На сайте откроется ваше руководство по эксплуатации в том же издании.

Обратите внимание!

На ваш автомобиль установлена часть оборудования, представленного в данном руководстве - в зависимости от уровня комплектации, версии и характеристик автомобиля, а также от страны, в которую он поставляется.

Установка на автомобиль любого электрооборудования или дополнительного электроприбора, не имеющего артикула в Каталоге сертифицированной продукции компании CITROËN может вывести из строя Вашу бортовую электронную систему. Примите во внимание эту особенность и обратитесь к нашему официальному дилеру, чтобы ознакомиться со всей номенклатурой изделий и дополнительного оборудования из Каталога сертифицированной продукции CITROËN.

По поводу устранения любых неисправностей на своем автомобиле, обращайтесь в специализированные техцентры, имеющие техническую информацию, компетенцию и необходимое оборудование - то, что компания "Автомобили CITROËN" способна предложить Вам.

CITROËN представляет

на всех континентах широкую гамму версий, сочетающую передовые технологии, а также новый, современный и креативный подход в создании автомобиля.

Благодарим вас за покупку и поздравляем с правильным выбором.

За рулем вашего нового автомобиля

знание каждого устройства, каждого органа управления и регулировки поможет вам сделать ваши поездки

и путешествия более комфортными и приятными.

Желаем Вам счастливого пути!

1. КРАТКОЕ ЗНАКОМСТВО С АВТОМОБИЛЕМ 4-18		2. ГОТОВНОСТЬ К ДВИЖЕНИЮ 19-49		3. ЭРГНОМИКА И КОМФОРТ 50-103		4. БЕЗОПАСНОСТЬ 104-126	
О Руководстве	4	Ключ	19	Выключатель световых приборов	50	Аварийная световая сигнализация	104
Внешнее оборудование	6	Двери	22	стеклоочистителя	53	Стояночный тормоз	104
Оборудование места водителя	8	Дверца задка	24	Регулятор скорости	55	Система предупреждения при заезде на стоянку	105
Центральная консоль	9	Открывающаяся секция в крыше	27	Ограничитель скорости	58	ABS	107
Подготовка к комфортному вождению	10	Центральный замок	28	Отопление салона/Ручной кондиционер воздуха	61	Система экстренного торможения AFU	107
Системы обеспечения обзорности	11	Панель приборов	29	автоматический	63	ASR и ESP	108
Комфортное вождение	12	Настройка часов	30	Удаление инея и конденсата со стекол	65	Система "Grip control"	109
Салон автомобиля	13	Контрольные лампы	31	Передние сиденья	67	Ремни безопасности	111
Обустройство задней части салона	14	Указатель уровня топлива	37	Задний диван	69	Подушки безопасности	114
Перевозка детей	15	Охлаждающая жидкость	37	Задние сиденья (5-местный вариант)	72	Отключение подушки безопасности пассажира	117
Комфортный микроклимат	16	Контроль падения давления воздуха в шинах	38	Задние сиденья (7-местный вариант)	75	Детские сиденья	118
Эко-вождение	17	Указатель пробега до планового технического обслуживания	39	Модульный характер сидений	82	Рекомендованные кресла	120
		Регулятор подсветки панели приборов	40	Обустройство салона	84	Установка	121
		Коробка передач	41	Крыша "Modutor"	88	Кресла isofix	124
		Индикатор выбора передач	41	Багажные дуги на крыше	93	Блокировка замков для безопасной перевозки детей	125
		6-Ступенчатая механическая коробка передач с электронным управлением	42	Плафоны	94		
		Регулировка рулевого колеса	44	Полка багажного отсека (5-местный вариант)	95		
		Стоп & Старт	45	Шторка багажного отделения (7-местный вариант)	99		
		Пуск и остановка двигателя	48	Зеркала заднего вида	101		
		Трогание на уклоне	49	Электрические стеклоподъемники	103		

5. ДОПОЛНИТЕЛЬНОЕ ОБОРУДОВАНИЕ 127-130 Буксировка прицепа 127 Дополнительное оборудование 129	7. ЭКСТРЕННАЯ ПОМОЩЬ 141-161 Аккумуляторная батарея 141 Комплект принадлежностей для устранения прокола 143 Замена колеса 144 Съёмная зимняя заслонка 148 Замена ламп 149 электрический предохранитель 154 щетка стеклоочистителя 158 Буксировка Вашего автомобиля 159	9. ОБОРУДОВАНИЕ САЛОНА Экстренная или техническая помощь 9.1 Система MyWay 9.3 Автомагнитола 9.37 В разделе "Высокие технологии на борту" дано описание новейших систем радионавигации.	10. ОПРЕДЕЛЕНИЕ МЕСТОПОЛОЖЕНИЯ 169-173 Внешнее оборудование автомобиля 169 Оборудование места водителя 170 Оборудование и принадлежности салона 172 Технические характеристики и обслуживание автомобиля 173 В разделе "Местонахождение" даны номера страниц, на которых расположены интересующие Вас системы и оборудование, показанные на рисунке с изображением автомобиля ("визуальный индекс").
6. ТЕКУЩИЕ ПРОВЕРКИ 131-140 Открывание капота 132 Бензиновый двигатель 133 Дизельный двигатель 134 Уровни 135 Контрольные проверки 137 Топливо 139 Отключение подачи топлива 140 Насос для подкачки дизельного топлива вручную 140	8. ТЕХНИЧЕСКИЕ ХАРАКТЕРИСТИКИ 162-168 Габаритные размеры 162 Массы 166 Идентификационные таблички 167		

О РУКОВОДСТВЕ

Данное руководство по эксплуатации составлено таким образом, чтобы облегчить изучение нового автомобиля с момента первого знакомства с ним и дать описание практического назначения его основных функций и систем.

Руководство легко читается, так как изложенная в нем информация состоит из 10 быстро отыскиваемых разделов, каждый из которых помечен отдельным цветом. Составные части разделов посвящены описанию всех систем и функциональных возможностей автомобиля в самой полной комплектации.

В разделе 8 Вы найдете все технические характеристики своего автомобиля. А в конце расположены иллюстрации, на которых показаны внешний вид и интерьер автомобиля, по которым Вы сможете быстро определить интересующее Вас оборудование и страницу, на которой дано его описание.

Обратите внимание!

На ваш автомобиль установлена часть оборудования, представленного в данном руководстве - в зависимости от уровня комплектации, версии и характеристик автомобиля, а также от страны, в которую он поставляется.

Внутри разделов специальные знаки должны привлечь Ваше внимание к информации, изложенной в порядке возрастания важности:



этот знак отсылает Вас к разделу и главе с более подробным описанием функции,



этим знаком отмечена важная информация по правильному пользованию системами,



этот знак обращает Ваше внимание на необходимость обеспечить безопасность людей и используемого оборудования на борту автомобиля.



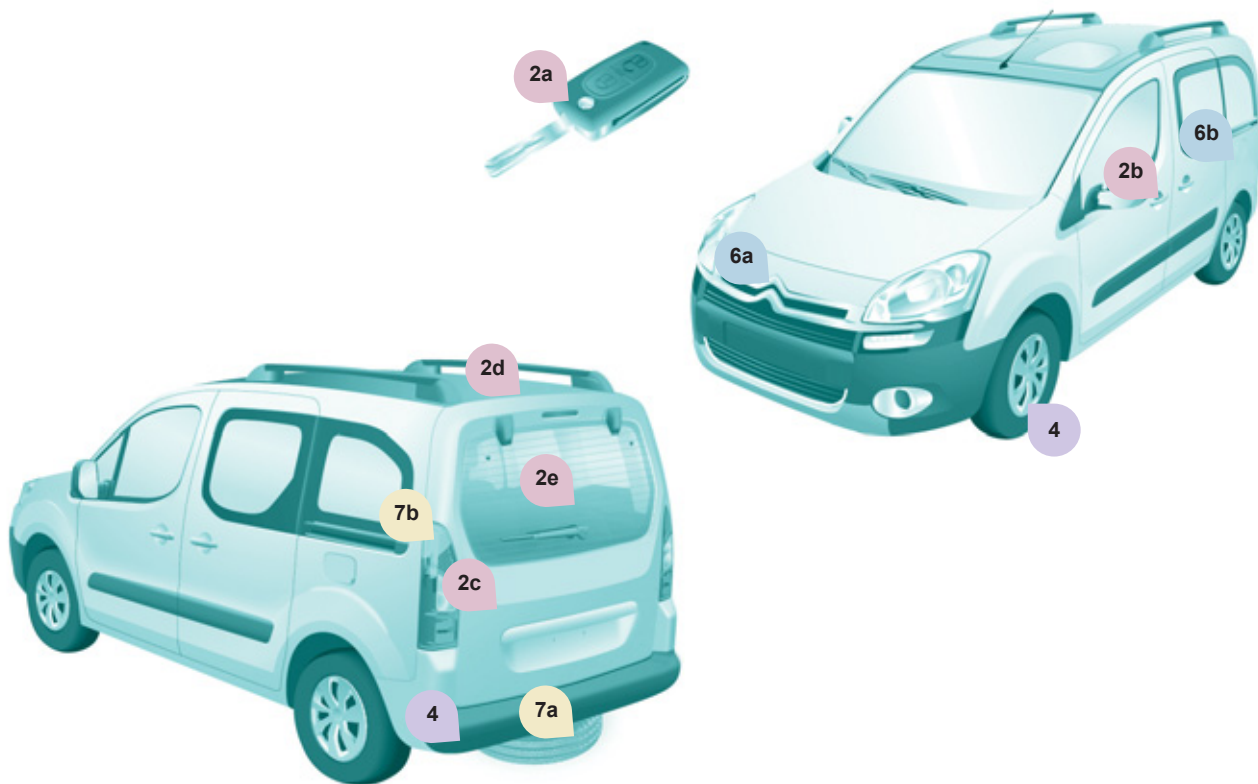

Ключ - Пульт дистанционного управления

2a ▶ 19

Дверца багажника и окно в ней

2e ▶ 24

Открытая крышка лючка

6b ▶ 139

Боковая сдвижная дверь

2b ▶ 22

Помощь при парковке

4 ▶ 105

Запасное колесо и комплект для устранения прокола в шине

7a ▶ 143,
144

Задние распашные двери

2c ▶ 25

Противобуксовочная система "Grip control"

4 ▶ 109

Замена ламп

7b ▶ 149

Открывающаяся секция в крыше

2d ▶ 27

Открывание капота

6a ▶ 132

Условные обозначения

 : раздел

 : страница



ОБОРУДОВАНИЕ МЕСТА ВОДИТЕЛЯ

1. Выключатель световых приборов и указателей поворотов.
2. Панель приборов с дисплеем.
3. Выключатель очистителя и омывателя стекол, бортового компьютера.
4. Замок зажигания.
5. Блок управления автомагнитолой.
6. Подушка безопасности водителя, звуковой сигнал.
7. Механизм регулировки положения рулевого колеса по высоте и глубине.
8. Клавиши управления регулятором и ограничителем скорости.
9. Панель выключателей, помощь при парковке, регулировка фар, ESP, система "стоп-старт".
10. Открывание капота.
11. Регулировка электрических зеркал заднего вида.



ЦЕНТРАЛЬНАЯ КОНСОЛЬ

1. Блок контрольных ламп: стеклоподъемник.
2. Блок контрольных ламп: аварийная световая сигнализация, блокировка центрального замка, "детская" блокировка замков.
3. Прикуриватель.
4. Панель управления отоплением и вентиляцией салона.
5. Лоток для мелких предметов.
6. Противобуксовочная система "Grip Control". **4** ▶ 109
7. Автомагнитола.
8. Дисплей.
9. Управление секвентальной коробкой передач. **2** ▶ 42
10. Вызов экстренной помощи или технической поддержки. **9** ▶ 9.1

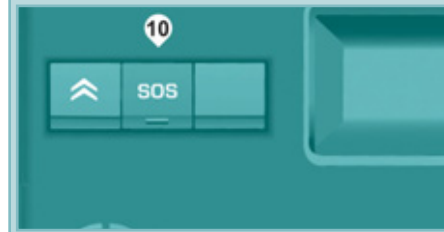

ПОДГОТОВКА К КОМФОРТНОМУ ВОЖДЕНИЮ

10

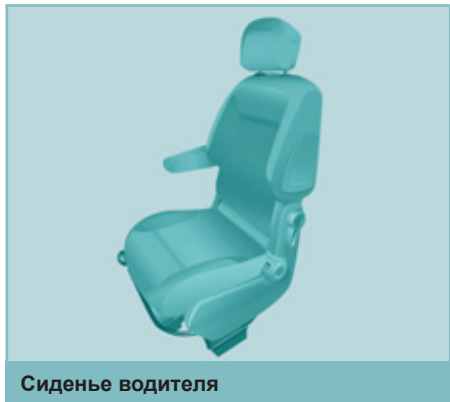

1. Регулировка продольного положения.



2. Регулировка наклона.



3. Регулировка подушки сиденья по высоте.



4. Регулировка подголовника по высоте и наклону.

3 ▶ 67

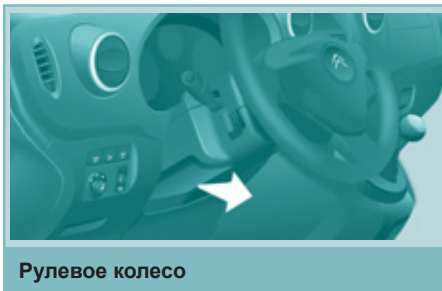

Рулевое колесо

Отрегулируйте положение рулевого колеса по высоте и глубине.

2 ▶ 44



Вещевые отделения

Комплект инструментов находится под правым сиденьем.

3 ▶ 86

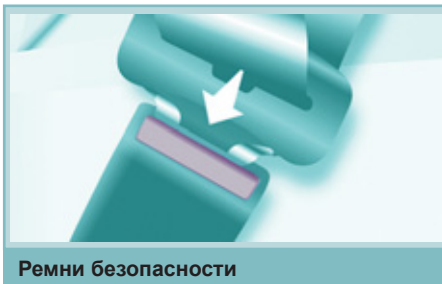

Ремни безопасности

Регулировка ремня по высоте.
Пристегивание ремня.

4 ▶ 111

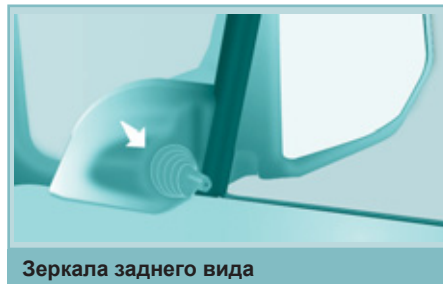

Зеркала заднего вида

Ручные настройки.
Электрические настройки.

3 ▶ 101

СИСТЕМЫ ОБЕСПЕЧЕНИЯ ОБЗОРНОСТИ

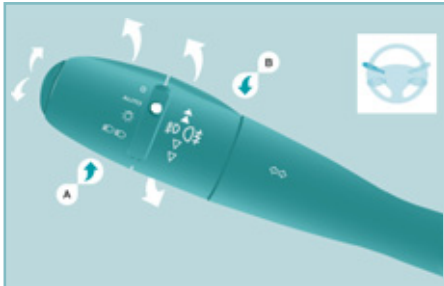

Переключатель световых приборов



Фары и фонари выключены.



Стояночные огни.



Фары дальнего света (синяя контрольная лампа).
Фары ближнего света (зеленая контрольная лампа).

AUTO

AUTO, автоматическое включение световых приборов.

Режим "автострада": при кратком нажатии на выключатель сверху или снизу соответствующий указатель поворота мигнет три раза.

3 ▶ 50

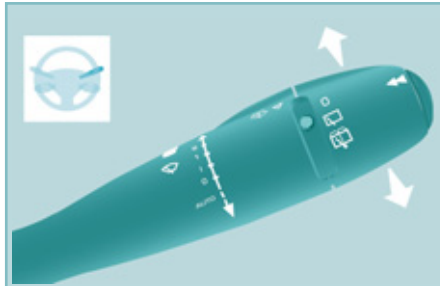

Клавиша стеклоочистителя

- 2 быстрый режим.
- 1 нормальный режим.
- 1 прерывистый режим.
- 0 выключен.
- ↓ включение на один цикл.



AUTO, кратко нажмите на выключатель снизу. Если зажигание выключалось более чем на одну минуту, этот режим нужно включить вновь.

3 ▶ 53

Особое положение переднего стеклоочистителя

До истечения первой минуты после выключения зажигания включите любой режим стеклоочистителя: его щетки останутся вдоль стоек проема ветрового стекла.

3 ▶ 54, 158



Замена ламп

В плохую погоду или в зимнее время убедитесь, что фары не покрыты слоем грязи или снега.

7 ▶ 149

КОМФОРТНОЕ ВОЖДЕНИЕ

12



Регулятор скорости

Скорость автомобиля должна быть выше 40 км/ч, при этом он должен двигаться не менее чем на 4й передаче.

3 ▶ 55



Ограничитель скорости

Минимальная программируемая скорость составляет 30 км/ч.

3 ▶ 58



Система помощи при трогании на подъеме

При отпускании педали тормоза у вас есть 2 секунды для начала движения без использования стояночного тормоза.

2 ▶ 49

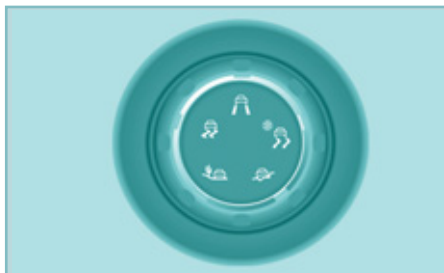

Grip control

ESP (нормальный режим).

Песок.

Снег.

Грязь.

ESP OFF (система ESP отключена).

4 ▶ 109

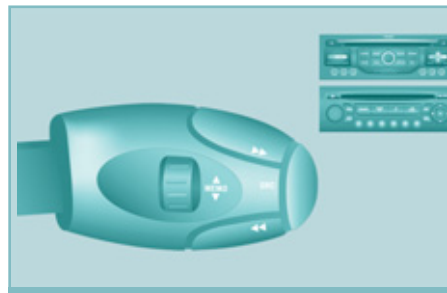

Автомагнитола

9

Вызов неотложной или технической помощи



Пользуясь данной системой, Вы можете вызвать неотложную или техническую помощь, обратившись в службу технического содействия CITROËN.

9 ▶ Раздел 9

САЛОН АВТОМОБИЛЯ



Обустройство передней части салона

3 ▶ 84



Крыша "Modutor", Ароматизатор салона

Многофункциональный потолочный багажник является продолжением полки, расположенной над ветровым стеклом. Салонный ароматизатор подает в салон свежий воздух через верхние вентиляционные отверстия.

3 ▶ 88, 90

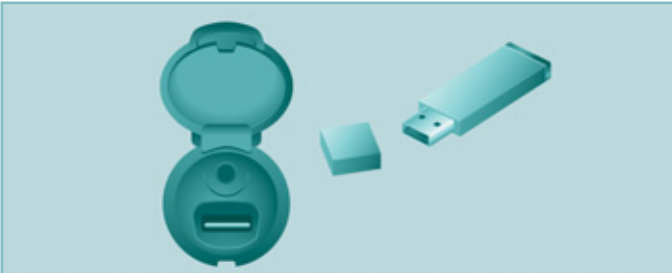

Разъем USB

9



Подлокотник

Если в салоне установлены съемная консоль и подлокотник, то, для установки сиденья пассажира в положение "стол", уберите либо консоль, либо подлокотник.

3 ▶ 68

ОБУСТРОЙСТВО ЗАДНЕЙ ЧАСТИ САЛОНА

14



Задние сиденья, 5-местный вариант

3 ▶ 72

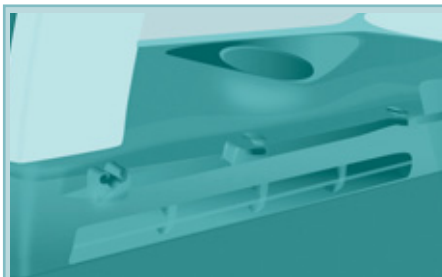

Шторка багажного отделения,
5-местный вариант

3 ▶ 95



Задние сиденья, 7-местный вариант

3 ▶ 75



Шторка багажного отделения,
7-местный вариант

3 ▶ 99

Максимальные нагрузки

На полку над ветровым стеклом: 5 кг.

Крыша "Modutor":

- по центру: 6 кг,
- в багажник: 10 кг,
- продольно или поперечно
расположенные дуги на крыше: 35 кг.

Поперечные дуги: 75 кг.

ПЕРЕВОЗКА ДЕТЕЙ

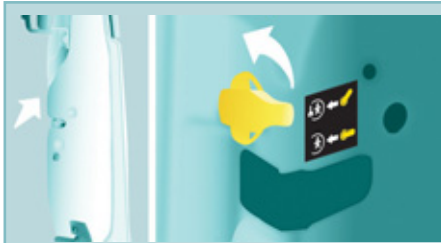

Блокировка замка боковой двери

4 ▶ 125



Зеркало для присмотра за детьми

3 ▶ 102

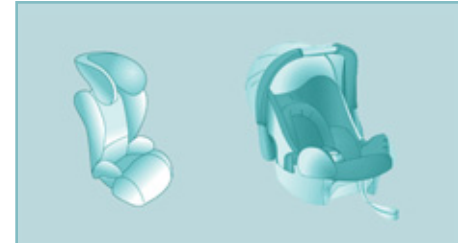

Кресла для перевозки детей

4 ▶ 118



Защита от заземления стеклом

3 ▶ 103

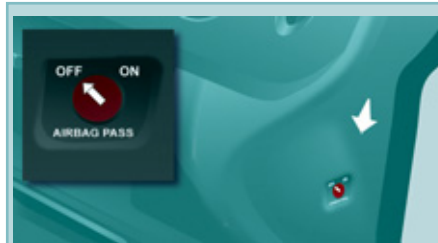

Отключение подушки безопасности

4 ▶ 117

КОМФОРТНЫЙ МИКРОКЛИМАТ

16



Отопление салона

3 ▶ 61



Кондиционер воздуха

3 ▶ 61



Автоматический кондиционер воздуха

3 ▶ 63

Рекомендации по ручным настройкам кондиционера воздуха

Настройки, обеспечивающие оптимальную работу системы:

Мне необходимо...	Распределение потоков воздуха	Температура воздуха	Расход воздуха	Рециркуляция воздуха	Кондиционирование воздуха
Повысить температуру					-
Понизить температуру					A/C
Удалить иней Удалить конденсат со стекол					3 ▶ 65

При наличии климат-контроля рекомендуется использовать режим "AUTO" для любых целей.



Не забывайте выключать систему, как только в салоне установится желаемый климат.

ЭКО-ВОЖДЕНИЕ

Эко-вождение - это повседневная практика управления автомобилем, способствующая оптимизации расхода топлива и уменьшению выбросов CO₂.

Оптимизируйте обращение с коробкой передач

На автомобилях с механической коробкой передач трогайтесь плавно, не запаздывайте с переходом на высшие передачи, переключайте их своевременно. При наличии на панели приборов индикатора передач, Вам будет подсказываться момент, когда нужно перейти на высшую передачу - следуйте этим подсказкам.

На автомобилях с автоматической или секвентальной коробкой передач оставайтесь в режиме "D" ("Drive" - "Вождение") или "A" ("Auto" - "Автомат") - в зависимости от типа селектора, при этом избегайте сильных и резких нажатий на педаль акселератора.

Придерживайтесь плавного стиля вождения

Соблюдайте безопасные интервалы между автомобилями, тормозить лучше двигателем, а не педалью тормоза, плавно нажимайте на педаль сцепления. Такой стиль вождения содействует экономии топлива, сокращению выбросов CO₂ и снижению шумового фона на дороге.

Если дорожное движение не стеснено, то, при наличии в комплектации автомобиля системы круиз-контроля, включите регулятор скорости, как только превысите 40 км/ч.

Умеренно пользуйтесь бортовым электрическим оборудованием

Если перед поездкой в салоне слишком жарко, проветрите его - опустите стекла и откройте вентиляцию, прежде чем включить кондиционер.

По достижении скорости более 50 км/ч поднимите стекла и оставьте вентиляцию открытой.

Пользуйтесь дополнительными средствами регулирования температуры в салоне (заслонкой потолочного люка, шторами и т.п.).

Выключите кондиционер, если это не климат-контроль, как только в салоне установится комфортный микроклимат. Выключите обдув и обогрев стекол, если эти функции работают не в автоматическом режиме.

Как можно раньше выключайте подогрев сидений.

Выключайте фары и противотуманные приборы, если видимость на дороге достаточна.

Не нужно прогревать двигатель на месте, особенно зимой, перед началом поездки; в движении автомобиль прогревается быстрее.

Если Вы - пассажир, не перегружайте бортовую электросеть мультимедийными приборами (кинoprиставками, аудиоплеерами, видеоиграми и т.д.) - так экономится электроэнергия, а значит и топливо.

Покидая автомобиль, выключайте переносные приборы.

Ограничьте причины перерасхода топлива

Равномерно распределяйте груз в автомобиле; тяжелые предметы укладывайте в глубине багажного отделения, поближе к задним сиденьям.

Ограничивайте загрузку автомобиля и снижайте его аэродинамическое сопротивление (уберите с крыши дуги, багажник, велобагажник, отцепите прицеп и т.п.). Предпочтите кофр для перевозки багажа на крыше.

Своевременно снимайте с крыши дуги и багажник, если они больше не понадобятся.

По окончании зимнего сезона замените зимние шины летними.

Соблюдайте требования технического обслуживания

Регулярно контролируйте давление воздуха на холодных шинах, оно должно соответствовать указанному на этикетке в дверном проеме со стороны водителя.

Особенно давление воздуха в шинах следует проверять:

- перед длительной поездкой,
- в межсезонье,
- после длительного хранения.

Не забывайте проверять давление в запасном колесе и на прицепе.

Своевременно проводите техническое обслуживание автомобиля (замену масла, масляного и воздушного фильтров и т.д.) и придерживайтесь графика операций, рекомендованных его изготовителем.

При заправке бака не продолжайте попытки долить топливо после третьего отключения заправочного пистолета - это позволит избежать перелива.

Уже после первых 3 000 километров пробега на новом автомобиле Вы начнете замечать, что его средний расход топлива постепенно становится стабильным.



ОТКРЫВАЮЩИЕСЯ ЭЛЕМЕНТЫ КУЗОВА КЛЮЧ

Ключом можно запирать и отпирать дверные замки, открывать и закрывать крышку резервуара топливного бака, а также запускать и останавливать двигатель.



КЛЮЧ С ПУЛЬТОМ ДИСТАНЦИОННОГО УПРАВЛЕНИЯ

Отпирание центрального замка



Нажатием на эту кнопку пульта отпираются все замки автомобиля.

При этом фонари указателей поворотов дважды мигнут.

Запирание центрального замка



Нажатием на эту кнопку запираются все замки автомобиля.

При этом фонари указателей поворотов мигнут один раз.

Если какая-либо дверь осталась открытой или неплотно закрытой, центральный замок не работает.

Запирание замков с суперблокировкой

При втором нажатии на символ закрытого замка, осуществленном до истечения пяти секунд после простого запираения, замки переводятся в режим суперблокировки.

Запирание замков с суперблокировкой сопровождается загоранием фонарей указателей поворотов примерно на две секунды.

Суперблокировка замков блокирует работу как наружных, так и внутренних дверных ручек, не позволяя открывать двери, поэтому запрещается оставлять в салоне кого-либо при постановке автомобиля на этот режим.

Если суперблокировка включена из салона автомобиля при помощи пульта дистанционного управления, то при запуске двигателя все замки автоматически перейдут в режим простого запираения.

Открывающиеся элементы кузова

Складывание и раскрытие ключа



Нажмите на эту кнопку, чтобы извлечь ключ из футляра.

Чтобы сложить ключ, нажмите сначала на хромированную кнопку, а затем уберите его в

футляр. Если не нажать на кнопку, механизм может сломаться.

Рекомендации

Оберегайте ключ-пульт от попадания на него масла, жира, пыли, воды, а также от любой влажной среды.

Прицепленный к ключу массивный предмет (напр., брелок и т.п.), давящий на ось ключа, находящегося в замке зажигания, может привести к нарушениям в работе системы.

ПУЛЬТ ДИСТАНЦИОННОГО УПРАВЛЕНИЯ

Замена элемента питания

Элемент питания, артикул CR1620 / 3 вольт.

Об "истощенном" элементе питания пульта дистанционного управления Вас проинформирует звуковой зуммер, а на дисплее появится сообщение.

Для замены элемента питания необходимо раскрыть корпус пульта при помощи монеты на уровне кольца.

Если после замены элемента питания пульт дистанционного управления по-прежнему не работает, необходимо провести процедуру его повторной инициализации.

Ненадлежащий элемент питания может вывести из строя пульт дистанционного управления.

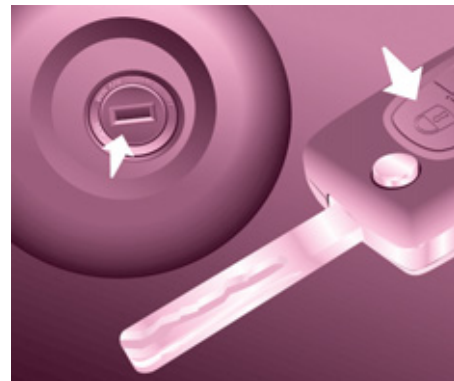

Инициализация пульта дистанционного управления

После замены элемента питания или отключения аккумуляторной батареи возможно понадобится заново провести инициализацию пульта дистанционного управления.

Выждите не менее одной минуты перед тем, как начать пользоваться ключом-пультом.

Вставьте ключ в замок зажигания кнопками с символами замков к себе.

Включите зажигание.

До истечения 10 секунд нажмите и удерживайте кнопку с изображением закрытого замка в течение не менее 5 секунд.

Выключите зажигание.

Выждите не менее одной минуты перед тем, как начать пользоваться ключом-пультом.

Пульт дистанционного управления вновь готов к работе.

ЭЛЕКТРОННАЯ ПРОТИВОУГОННАЯ СИСТЕМА

Все ключи имеют собственный электронный код.

С его помощью блокируется работа системы питания двигателя. Блокировка активируется автоматически при извлечении ключа из замка зажигания.

При включении зажигания электронный код ключа распознается противоугонной системой.

Металлический стержень ключа должен быть полностью открыт, чтобы его электронный код считывался без помех.

В случае потери ключей

Обратитесь в сервисную сеть CITROËN, захватив с собой технический паспорт к автомобилю и документ, удостоверяющий Вашу личность.

Специалист сервисного центра CITROËN определит коды ключа и транспондера и закажет для Вас новый ключ.

Рекомендации

Запрещается вносить какие-либо изменения в электронную противоугонную систему автомобиля.

Избегайте случайных нажатий на кнопки пульта, даже когда он находится в Вашем кармане - это может привести к произвольному отпиранию замков.

Включение других высокочастотных приборов одновременно с пультом дистанционного управления (таких, как сотовые телефоны, бытовые охранные сигнализации и т.п.) на какое-то мгновение может нарушить работу ПДУ.

Пока ключ с пультом находится в замке зажигания, пульт не работает, даже при выключенном зажигании.

При покупке подержанного автомобиля:

- рекомендуется изменить код ключей в сервисной сети CITROËN; в этом случае Вы будете уверены, что Ваши ключи - единственные, которые позволяют запустить двигатель Вашего автомобиля.



Покидая автомобиль убедитесь, что его световые приборы выключены и не оставляйте в нем ценных вещей.

В целях обеспечения безопасности (если в автомобиле остаются дети), вынимайте ключ из замка зажигания, даже если Вы отлучаетесь на короткое время.



ПЕРЕДНИЕ ДВЕРИ

Снаружи

Для запираения и отпираения автомобиля пользуйтесь пультом дистанционного управления.

Если пульт не действует, вставьте металлический стержень ключа в замок двери водителя.



Из салона

Для открытия и закрытия дверей пользуйтесь соответствующими дверными ручками.



БОКОВЫЕ СДВИЖНЫЕ ДВЕРИ

Снаружи

Потяните за ручку сначала к себе, а затем назад и откройте дверь, придерживая ее вплоть до преодоления точки сопротивления, за которой она зафиксорируется.

Специальный ограничитель не позволяет открыть левую боковую дверь, если крышка лючка топливного бака открыта.

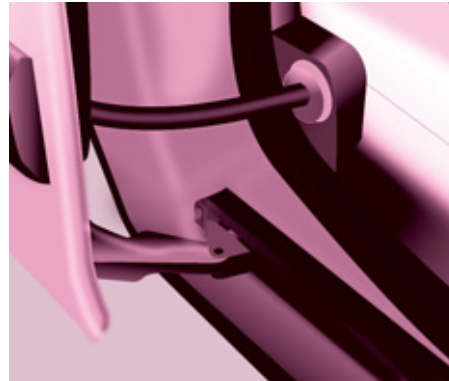
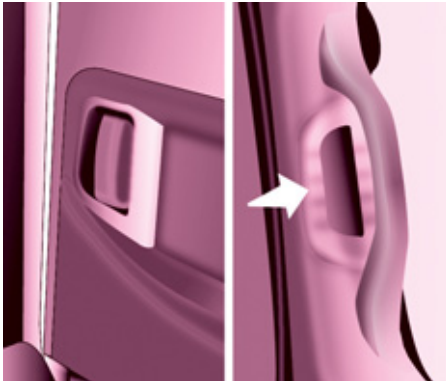

Из салона

Открывайте дверь, потянув за эту ручку в сторону задней части автомобиля, при этом ее движение следует придерживать до тех пор, пока она не преодолеет точку сопротивления. Преодолев ее, дверь станет на фиксатор.

Закрывайте дверь, потянув за ручку, чтобы начать ее перемещение и преодолеть точку сопротивления. Затем, держась за выемку в дверной стойке, потяните дверь и доведите ее до конца, чтобы она плотно закрылась.

Для перемещения двери не следует пользоваться поручнем.

Рекомендации

Следите за тем, чтобы в дверном проеме не было посторонних предметов, мешающих свободному перемещению двери.

Если автомобиль находится на уклоне, дверь необходимо придерживать во время ее перемещения. Иначе она может открыться или закрыться быстрее, чем обычно и нанести серьезную травму.

По соображениям безопасности и исправной работы не оставляйте открытыми боковые сдвижные двери во время движения автомобиля.

Отпирание дверных замков в случае выхода из строя аккумуляторной батареи

Передняя правая и боковые двери

В случае выхода из строя аккумуляторной батареи или центрального замка, пользуйтесь системой механического запираения замков.

- ☞ Чтобы открыть дверь для выхода из автомобиля, потяните за внутрисалонную ручку.
- ☞ Чтобы запереть дверь, вставьте ключ в расположенный на торце двери замок и поверните его на **1/8 оборота**.

Дверь водителя

- ☞ Вставьте ключ в замок и поверните его вправо чтобы запереть и влево - чтобы отпереть.



ДВЕРЦА ЗАДКА

Снаружи

Замок дверцы запирается и отпирается при помощи пульта дистанционного управления.

Чтобы открыть, нажмите на замок под декоративным молдингом и поднимите дверцу.

Дверца оснащена ручкой-петлей, за которую следует потянуть, чтобы закрыть ее.

При закрытии придерживайте дверцу до равновесной середины ее хода, после чего подтолкните ее так, чтобы она плотно закрылась.



Из салона

Аварийное отпирание замка

В случае выхода из строя центрального замка дверцу задка можно открыть из салона.

Вставьте тонкую отвертку в отверстие между дверцей и полом. Чтобы отпереть замок, отведите защелку влево и откройте дверцу.



Окно дверцы

В автомобиль можно попасть через открытое окно дверцы, не открывая саму дверцу.

Открытие

Отперев автомобиль при помощи пульта дистанционного управления или ключа, нажмите на защелку и откройте окно дверцы.

Закрытие

Окно дверцы закрывается нажатием на него по центру вплоть до полного закрытия.

Запрещается открывать дверцу задка, если при этом ее окно открыто - это может привести к поломке окна.



ЗАДНИЕ РАСПАШНЫЕ ДВЕРИ

Створки задней двери асимметричны (2/3 - 1/3), меньшая из них расположена с правой стороны.

Створки оборудованы центральным замком.

Снаружи

Чтобы их открыть, потяните на себя за ручку.



Потяните за рычаг, чтобы открыть правую створку.

Закрывать двери начинайте с правой створки, затем закройте левую.

На автомобилях с поднимающейся дверцей задка задний бампер усилен, что позволяет пользоваться им, как ступенью, при посадке в автомобиль.



Практические советы

Длинномерные предметы и грузы допускается перевозить с открытой правой створкой. Левая створка при этом должна оставаться запертой при помощи расположенного снизу шпингалета желтого цвета. На эту створку нельзя опирать перевозимые грузы.

Вождение автомобиля с открытой правой створкой - это всего лишь допущение. Вы обязаны при этом принять предусмотренные правилами меры, чтобы обозначить себя для других участников движения.

Открывающиеся элементы кузова



Открывание почти на 180°

Благодаря специальной дверной петле, дверь можно распахивать на угол от 90° до почти 180°.

Открытую дверь следует тянуть за ручку желтого цвета.

При закрывании двери петля сама сложится и станет на свое место.

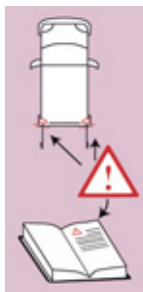

Задние двери, открытые на 90°, закрывают задние фонари. Чтобы Вас заметили водители, движущиеся в попутном направлении, обозначьте стоящий на дороге автомобиль при помощи треугольного знака аварийной остановки или иного знака, предписанного действующими в Вашей стране правилами и регламентами.



Открывание из салона

Потяните за ручку к себе, чтобы открыть левую створку.



ОТКРЫВАЮЩАЯСЯ СЕКЦИЯ В КРЫШЕ

Открывающаяся секция в задней части крыши имеется только на автомобилях со створчатыми задними дверями.

Чтобы открыть секцию в крыше:

- поднимите черный конец рычага,
- ослабьте давление на рычаг, нажав для этого на крышку люка (книзу) и снимите крючок,
- поднимите крышку люка,
- преодолев точку сопротивления, зафиксируйте крышку на упорах.

Чтобы закрыть секцию:

- убедитесь, что опорная штанга закреплена,
- опустите крышку люка,
- нажимая на крышку люка (книзу), захватите оба витка пружины и вставьте крючок в ушко,



- опустите черный конец рычага, чтобы запереть люк.

Люк, закрытый на замок, прочно прилегает к уплотнительной прокладке, обеспечивая полную непроницаемость и шумоизоляцию.

Опорная штанга

Для перевозки длинномерных грузов, выходящих за пределы грузового отделения через открывающуюся секцию крыши, предусмотрена опорная штанга.

Чтобы повернуть штангу, поднимите рычаг. Поворачивайте штангу, пока она не коснется стойки двери.

Поддерживая размещаемый груз, приподнимите его и одной рукой установите штангу на место.

Нажмите на ручку фиксатора книзу так, чтобы преодолеть точку сопротивления и убедитесь, что штанга надежно закреплена, после чего надежно закрепите груз.

Боковые кронштейны можно использовать для закрепления грузов.

i Задний бампер имеет усиленную конструкцию и может служить ступенью при посадке в салон.

Запрещается вести автомобиль с незакрепленной опорной штангой.

o Задние двери закрываются только при установленной на место опорной штанге.

При вождении автомобиля с открытой секцией в крыше, помните о ней, проезжая места с ограниченной высотой.

Не допускайте, чтобы перевозимые грузы опирались на задние двери.

Соблюдайте предписанные правилами меры предосторожности в части оповещения других участников дорожного движения.



ЦЕНТРАЛЬНЫЙ ЗАМОК



При первом нажатии срабатывает запираение центрального замка, если при этом все двери автомобиля плотно закрыты.

При втором нажатии срабатывает отпирание центрального замка.

Выключатель центрального замка не работает, если автомобиль перед этим был заперт пультом дистанционного управления или ключом снаружи.

На автомобиле всегда сохраняется возможность открыть двери из салона.

Светодиод контрольной лампы:

- мигает при запираении автомобиля на остановке с выключенным двигателем,
- горит, когда автомобиль заперт, а также при включении зажигания.

Защита от агрессии

Запирание на ходу

По достижении автомобилем скорости 10 км/ч после трогания с места срабатывает система автоматического запирания замков. При этом раздается характерный щелчок сработавших механизмов замков. Расположенная на панели приборов контрольная лампа горит.

Открытие любой двери во время движения влечет за собой отпирание всех замков.

При ударе большой силы замки всех открывающихся элементов автоматически отпираются с тем, чтобы облегчить спасателям доступ в автомобиль.

Активирование / отключение функции



Чтобы активировать или отключить функцию, включите зажигание и сделайте продолжительное нажатие на эту кнопку.

Сигнализатор незакрытой двери



При загорании этой контрольной лампы проверьте, плотно ли закрыты все открывающиеся элементы кузова.



ОБОРУДОВАНИЕ МЕСТА ВОДИТЕЛЯ ПАНЕЛЬ ПРИБОРОВ

Инструменты панели приборов

1. Счетчик пробега, км/миль.
2. Дисплей.
3. Указатель уровня топлива, указатель температуры охлаждающей жидкости.
4. Тахометр.
5. Кнопка установки на ноль счетчика пробега за поездку/счетчика пробега до планового технического обслуживания.
6. Регулятор яркости подсветки панели приборов.



Дисплеи

- Ограничитель/регулятор скорости.
- Указатель пробега в км/милях.
- Указатель пробега до планового технического обслуживания, указатель уровня масла в двигателе, счетчик общего пробега в км/милях.
- Сигнализатор наличия воды в фильтре дизельного топлива.
- Сигнализатор предпускового подогрева дизельного двигателя.



Индикация на дисплеях

Информация о работе бортовых систем может отражаться контрольно-измерительными приборами по-разному, в зависимости от комплектации автомобиля.



Панель приборов без дисплея

НАСТРОЙКА ЧАСОВ

Центральная консоль без дисплея



Настройка времени на часах осуществляется левой ручкой панели, при этом следует произвести следующие действия:

- поверните ручку влево: индикация минут начнет мигать,
- поверните ручку вправо для перевода индикатора минут вперед (при удержании ручки происходит быстрая смена индикации),
- поверните ручку влево: индикация часов начнет мигать,

- поверните ручку вправо для перевода индикатора часов вперед (при удержании ручки происходит быстрая смена индикации),
- поверните ручку влево: появится выбор 24-х и 12-часовой индикации,
- поверните ручку вправо и выберите 24-х или 12-часовую индикацию,
- поверните ручку влево чтобы закончить настройку часов.

Если больше не предпринимать никаких действий, примерно через 30 секунд дисплей вернется к текущей индикации.

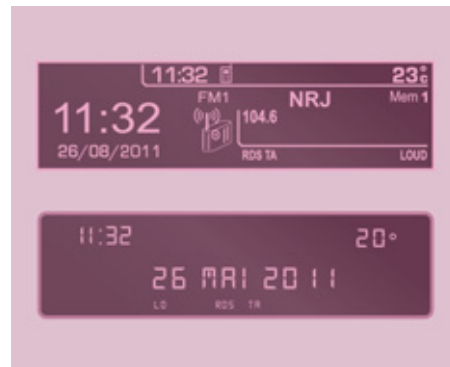

Центральная консоль с дисплеем



Индикация времени зависит от варианта исполнения и комплектации автомобиля. Календарь можно настраивать только на моделях с полнотекстовой индикацией даты.



Для настройки часов и даты на дисплее см. раздел 9, гл. "Настройка календаря и часов".





Контрольные лампы

При каждом запуске двигателя на панели приборов загорается ряд контрольных ламп, подтверждающих включение процедур самотестирования систем. Все они тут же гаснут. Если, после того как двигатель запущен и работает, какая-либо контрольная лампа не погасла или мигает, она превращается в сигнализатор неисправного состояния соответствующей системы. Этот первый сигнал тревоги может сопровождаться звуковым сигналом и подтверждаться сообщением на дисплее.

Не пропусайте мимо своего внимания эти предупреждения.

Сигнализатор		Состояние	Что это значит	Что делать
	STOP	Загорается одновременно с другим сигнализатором и сопровождается сообщением на дисплее.	Серьезные неисправности, при которых загораются такие сигнализаторы, как "Уровень тормозной жидкости", "Давление масла в двигателе", "Температура охлаждающей жидкости", "Электронный регулятор тормозных сил", "Усилитель рулевого управления", "Датчик низкого давления воздуха в шинах".	Необходимо обязательно остановиться, припарковать машину, выключить зажигание. Обратитесь в сервисную сеть CITROËN или в специализированный техцентр.
	Стояночный тормоз / Уровень тормозной жидкости / Регулятор тормозных сил / REF	Горит.	Стояночный тормоз затянут или неполностью отпущен.	При отпущенном тормозе сигнализатор гаснет.
		Горит.	Недостаточный уровень жидкости.	Долить жидкость, рекомендованную фирмой CITROËN.
		Продолжает гореть, несмотря на нормальный уровень, одновременно с сигнализатором ABS.	Неисправен электронный регулятор тормозных сил.	Необходимо обязательно остановиться, припарковать машину, выключить зажигание. Обратитесь в сервисную сеть CITROËN или в специализированный техцентр.
	Давление и температура масла в двигателе	Горит во время движения.	Недостаточное давление или повышенная температура.	Необходимо припарковаться, выключить зажигание и дать двигателю остыть. Проверьте уровень ручным щупом. См. раздел 6, параграф "Уровни".
		Продолжает гореть, несмотря на нормальный уровень.	Серьезная неисправность.	Обратитесь в сервисную сеть CITROËN или в специализированный техцентр.

Пост управления автомобилем

Сигнализатор		Состояние	Что это значит	Что делать
	Температура и уровень охлаждающей жидкости	Горит, стрелка в красной зоне.	Ненормальное превышение температуры.	Необходимо припарковаться, выключить зажигание и дать двигателю остыть. Визуально проверьте уровень жидкости в бачке.
		Мигает.	Низкий уровень охлаждающей жидкости.	См. раздел 6, параграф "Уровни". Обратитесь в сервисную сеть CITROËN или в специализированный техцентр.
	Service	Загорается на короткое время.	Несущественные сбои или сигналы о сбоях.	Проверьте журнал сбоев по дисплею или на экране. Если автомобиль оснащен бортовым компьютером или дисплеем: см. раздел 9, параграф "Автоматизированная Бортовой компьютер". Обратитесь в сервисную сеть CITROËN или в специализированный техцентр.
		Продолжает гореть.	Серьезные неисправности.	
	Не пристегнут ремень водителя	Сначала горит, а затем мигает.	Водитель не пристегнул свой ремень безопасности.	Вытяните лямку и вставьте скобу в паз замка.
		Сопровождается звуковым сигналом, затем продолжает гореть.	Автомобиль движется при непристегнутом ремне водителя.	Проверьте, пристегнут ли ремень, потянув его за лямку. См. раздел 4, параграф "Ремни безопасности".
	ECO	Горит.	Система "стоп-старт" перевела двигатель в режим STOP после остановки автомобиля (красный свет светофора, пробки и т.д...).	Как только вы возобновите движение, сигнализатор погаснет и двигатель заведется автоматически в режиме START.
		Мигает несколько секунд, затем гаснет.	Режим STOP временно недоступен. или Режим START автоматически отключился.	Раздел 2, глава "Стоп-старт".

Сигнализатор		Состояние	Что это значит	Что делать
	Фронтальная / боковая / подушка безопасности	Мигает или продолжает гореть.	Неисправна подушка безопасности.	Срочно проверьте систему подушки безопасности в сервисной сети CITROËN или в специализированном техцентре. См. раздел 4, параграф "Подушки безопасности"
	Подушка безопасности переднего пассажира отключена	Горит.	Подушка отключена принудительно для установки детского сиденья "спинкой вперед".	См. раздел 4, параграф "Подушки безопасности - перевозка детей".
	Аварийный остаток топлива в баке	Горит, стрелка указателя в красной зоне.	При первом загорании индикатора в баке остается около 8 литров топлива в зависимости от вашей манеры вождения и типа двигателя.	Во избежание поломки, по возможности залейте бак бензином как можно скорее. Индикатор будет загораться каждый раз при включении зажигания до того момента, пока в баке не будет достаточного уровня топлива. Емкость бака: примерно 60 литров. Никогда не используйте полностью топливо, это может привести к поломке систем защиты окружающей среды и системы впрыска.
		Мигает.	Подача топлива в систему питания отключена вследствие резкого удара при столкновении.	Восстановите подачу топлива. См. раздел 6, параграф "Топливо".
	Высокая токсичность отработавших газов по EOBD	Мигает или продолжает гореть.	Неисправна система.	Возможен выход из строя каталитического нейтрализатора. Обратитесь в сервисную сеть CITROËN или в специализированный техцентр, чтобы проверить систему.
	Заряд аккумуляторной батареи	Горит.	Неисправна цепь заряда.	Проверьте клеммы АКБ, ... См. раздел 7, параграф "Аккумуляторная батарея".
		Мигает.	Энергопотребители временно отключены (активирован режим энергосбережения).	См. раздел 7, параграф "Аккумуляторная батарея".
		Продолжает гореть несмотря на проверки.	Неисправен контур, сбой в системе зажигания или впрыска.	Обратитесь в сервисную сеть CITROËN или в специализированный техцентр.

Сигнализатор		Состояние	Что это значит	Что делать
	Усилитель рулевого привода	Горит.	Усилитель неисправен.	Тормозная система сохраняет работоспособность без усилителя. Обратитесь в сервисную сеть CITROËN или в специализированный техцентр.
	Обнаружена неплотно закрытая дверь	Горит одновременно с сообщением на дисплее.	Неплотно зарыта дверь или иной открывающийся элемент.	Проверьте плотность закрытия всех открывающихся элементов.
	ABS	Продолжает гореть.	Неисправна антиблокировочная тормозная система.	Тормозная система сохраняет работоспособность без усилителя. Обратитесь в сервисную сеть CITROËN или в специализированный техцентр.
	ESP	Мигает.	Система ASR или ESP сработала.	Система оптимизирует тяговые характеристики и улучшает курсовую устойчивость автомобиля. См. раздел 4, параграф "Безопасное вождение".
		Продолжает гореть.	Система неисправна. Напр.: низкое давление в шинах.	Напр.: проверьте давление в шинах. Обратитесь в сервисную сеть CITROËN или в специализированный техцентр. (Датчик частоты вращения колеса, гидроблок и т.п.).
		Продолжает гореть при горящем сигнализаторе клавиши выключателя (на панели приборов).	Система выключена самим водителем.	Система выключена. Включается автоматически по достижении скорости выше 50 км/ч, либо после нажатия на клавишу выключателя (на панели приборов).

Сигнализатор	Состояние	Что это значит	Что делать
 Сигнализатор засорения сажевого фильтра	Горит	Сбой в работе сажевого фильтра (закончилась присадка к дизтопливу, фильтр может закупориться и т.п.).	Проверьте исправность фильтра в сервисной сети CITROËN или в специализированном техцентре. См. раздел 6, параграф "Уровни".
 Ближний свет / Дневные ходовые огни	Горит.	Включен водителем или загорелся в автоматическом режиме.	Поверните кольцевой переключатель световых приборов на две позиции.
		С включением зажигания загораются фары ближнего света - "дневные ходовые огни" (имеются в комплектации в зависимости от страны поставки автомобиля).	См. раздел 3, параграф "Подрулевые переключатели".
 Дальний свет		Потянуть переключатель к себе.	Потяните за рычаг, чтобы перейти на ближний свет.
 Указатели поворотов	Мигает, при этом раздается звучание зуммера.	Включен указатель поворотов при помощи переключателя световых приборов, расположенного слева от рулевого колеса.	Поворот направо: перевести рычаг в верхнее положение. Поворот налево: перевести рычаг в нижнее положение.
 Передние противотуманные фары	Горит.	Включаются водителем.	Противотуманные фары горят только при включенных стояночных огнях или фарах ближнего света.
 Задние противотуманные фонари	Горит.	Включаются водителем.	Противотуманные фонари горят только при включенных стояночных огнях или фарах ближнего света. В условиях нормальной видимости их следует выключить, чтобы не подвергать себя риску быть оштрафованным за ослепление других участников дорожного движения.

Сигнализатор на дисплее		Состояние	Что это значит	Что делать
	Регулятор скорости	Горит.	Регулятор скорости активирован.	Система активируется водителем. См. раздел 3, параграф "Подрулевые переключатели".
	Ограничитель скорости	Горит.	Ограничитель скорости активирован.	Система активируется водителем. См. раздел 3, параграф "Подрулевые переключатели".
	Индикатор переключения передач	Горит.	Рекомендация системы без учета настроек и плотности дорожного движения.	Чтобы понизить расход горючего, включите высшую передачу в механической коробке. Водитель вправе самостоятельно решать, стоит ли придерживаться рекомендаций системы.
	Предпусковой подогрев дизеля	Горит.	По температурным условиям требуется предварительный подогрев двигателя.	Дождитесь, когда сигнализатор погаснет, после чего запускайте двигатель.
	Вода в фильтре дизтоплива	Горит одновременно с сообщением на дисплее.	Обнаружена вода в фильтре дизтоплива.	Удалить воду из фильтра на сервисной станции CITROËN или в специализированном техцентре. См. раздел 6, параграф "Контрольные проверки". В зависимости от страны поставки автомобиля.
	Пиктограмма "гаечный ключ"	Горит.	Приближается срок планового технического обслуживания.	См. перечень операций по техническому обслуживанию в сервисной книжке. Пройдите техническое обслуживание в сервисной сети CITROËN или в специализированном техцентре.
	Часы	Мигают.	Настройка индикации времени.	Используйте кнопку слева на панели приборов. Раздел 2, в начале параграфа "Оборудование места водителя".



УКАЗАТЕЛЬ УРОВНЯ ТОПЛИВА

Уровень топлива в баке контролируется при каждом повороте ключа в замке зажигания в положение "включить зажигание".

Указатель показывает:

- **1:** бак полон, заправлено около 60 литров.
- **0:** начато расходование аварийного запаса, сигнализатор горит постоянно. В момент загорания сигнализатора в баке остается около 8 литров топлива.



См. раздел 6, гл. "Топливо".



ТЕМПЕРАТУРА ОХЛАЖДАЮЩЕЙ ЖИДКОСТИ

Положение стрелки указателя температуры перед красной зоной соответствует нормальному температурному режиму.

В тяжелых условиях эксплуатации или в жарких климатических условиях стрелка может подойти близко к зоне красных делений.

Что следует предпринять, если стрелка уйдет в красную зону:

Замедлите движение автомобиля или дайте двигателю поработать на холостых оборотах.

Что следует предпринять, если сигнализатор загорится:

- немедленно остановитесь и выключите зажигание. При этом электрический вентилятор системы охлаждения может еще проработать около 10 минут,
- дождитесь охлаждения двигателя, чтобы проверить уровень охлаждающей жидкости и, при необходимости, пополнить его.

Поскольку в системе охлаждения имеется избыточное давление, во избежание получения ожога, придерживайтесь следующего порядка действий:

- подождите не менее одного часа пока двигатель остынет, прежде чем открыть расширительный бачок,
- отверните крышку расширительного бачка сначала на четверть оборота, чтобы давление упало,
- после снижения давления в системе проверьте уровень в расширительном бачке,
- при необходимости, снимите крышку и долейте охлаждающую жидкость.

Если стрелка по-прежнему остается в красной зоне, обратитесь в сервисную сеть CITROËN или в специализированный техцентр.



См. раздел 6, тема "Уровни".

СИСТЕМА СНИЖЕНИЯ ВРЕДНЫХ ВЫБРОСОВ



EOBD (European On Board Diagnosis) - это европейская система бортовой диагностики, обеспечивающая, помимо прочего, контроль таких параметров, как

допустимое содержание в отработавших газах:

- CO (окиси углерода),
- HC (недогоревших частиц углеводородов),
- NOx (оксидов азота) или частиц, концентрация которых определяется специальными датчиками, установленными перед каталитическим нейтрализатором и на выходе из него.

О неисправности системы контроля токсичности отработавших газов свидетельствует контрольная лампа на панели приборов.

Горящая контрольная лампа предупреждает о риске выхода каталитического нейтрализатора из строя. Обратитесь в сервисную сеть CITROËN или в специализированный техцентр.

КОНТРОЛЬ ПАДЕНИЯ ДАВЛЕНИЯ ВОЗДУХА В ШИНАХ

Специальные датчики постоянно следят за давлением воздуха в шинах и включают уведомляющий сигнализатор при обнаружении падения давления, прокола или выхода датчика давления из строя.



Обнаруженные anomalies автоматически выводятся на дисплей в виде пиктограммы и сопровождаются сигналом зуммера и текстовым сообщением.

Сигнализатор спущенного колеса

Загорается сигнализатор общего назначения.

Загорание сигнализатора давления не обязательно сопровождается явной деформацией шины.

Как можно скорее проверьте давление воздуха в шинах.

Сигнализатор прокола шины

Загорается сигнализатор STOP.

Немедленно остановитесь, стараясь избегать резких поворотов руля и экстренных торможений.

Отремонтируйте поврежденное колесо при помощи комплекта принадлежностей для временного устранения проколов или установите запасное.

Замените поврежденное колесо и при первой же возможности проверьте давление во всех шинах.



Раздел 7, параграф "Замена колеса".

Если вместо поврежденного установлено колесо без датчика (напр., запасное), водителю будет постоянно подаваться сигнал о невозможности проконтролировать в нем давление, напоминая о необходимости отремонтировать проколотое колесо с датчиком.

Неисправный или отсутствующий датчик

Загорается сигнализатор общего назначения.

При замене колеса и в случае неисправности датчика давление в шине системой не контролируется. Обратитесь в сервисную сеть CITROËN или в специализированный техцентр для замены вышедших из строя датчиков.

Замена шин на колесах, оборудованных датчиками контроля давления воздуха, должны осуществляться только в сервисной сети CITROËN или в специализированном техцентре.

Если установленное при замене колесо не определяется системой (напр., зимнее), ее нужно инициализировать в сервисной сети CITROËN или в специализированном техцентре.

Система контроля давления воздуха в шинах является вспомогательной и не освобождает водителя от необходимости оставаться бдительным и ответственно относиться к автомобилю.

Рекомендации

Несмотря на наличие в комплектации автомобиля бортовой системы контроля давления в шинах, следует регулярно проверять давление воздуха в них (в том числе и в запасном колесе, чтобы убедиться, что поведение автомобиля на дороге остается оптимальным. Это позволит избежать преждевременного износа шин, особенно в нестандартных условиях эксплуатации (при тяжелой нагрузке, движении с очень высокой скоростью и т.д.).

Соблюдение рекомендованных параметров давления воздуха в шинах способствует снижению расхода топлива.

В работе системы могут происходить мимолетные сбои, вызванные источниками радиоволн с аналогичными частотными параметрами.

Пост управления автомобилем

УКАЗАТЕЛЬ ПРОБЕГА ДО ПЛАНОВОГО ТЕХНИЧЕСКОГО ОБСЛУЖИВАНИЯ

Он служит для подсчета расстояния, которое автомобилю осталось пройти до очередного технического обслуживания с учетом условий его эксплуатации.

Принцип работы

Сразу после включения зажигания на приборной панели загорается на несколько секунд символ технического обслуживания в виде гаечного ключа, а счетчик общего пробега показывает округленное число километров, оставшееся пройти автомобилю до планового технического обслуживания.

Отсчеты пробегов начинаются с момента последнего обнуления указателя (см. соответствующий раздел).

При этом протяженность пробега определяется по двум параметрам:

- по общему пробегу автомобиля,
- по времени, истекшему с момента прохождения последнего техобслуживания.

i В этом случае недостаточный пробег может быть дополнен фактором времени - в зависимости от манеры использования автомобиля владельцем.

Если до технического обслуживания осталось пройти более 1 000 км

Пример: до планового технического обслуживания осталось пройти 4 800 км. Сразу после включения зажигания в течение нескольких секунд дисплей показывает:



Несколько секунд спустя после включения зажигания начинает работать индикатор уровня масла, а счетчики дневного и общего пробега будут работать в обычном режиме, показывая общий и суточный пробеги.

Если до технического обслуживания осталось пройти менее 1 000 км

При каждом включении зажигания в течение нескольких секунд будут мигать символ гаечного ключа и цифра пробега, остающегося до очередного планового технического обслуживания.



Несколько секунд спустя после включения зажигания начинает работать индикатор уровня масла, а счетчик общего пробега будет работать в обычном режиме, но символ гаечного ключа будет продолжать гореть, напоминая о необходимости пройти техническое обслуживание в ближайшие сроки.

Если срок планового технического обслуживания пропущен



При каждом включении зажигания в течение нескольких секунд будет мигать символ гаечного ключа, а на дисплее будет высвечиваться цифра пробега, пройденного после пропущенного технического обслуживания.

i Символ гаечного ключа будет гореть при работающем двигателе до тех пор, пока техническое обслуживание не будет пройдено.

В зависимости от того, какой из двух вышеуказанных параметров наступит ранее: гаечный ключ также загорится и в случаях, когда Вы пропустили двухлетний срок прохождения техобслуживания.

Установка на ноль

Ваша сервисная сеть CITROËN или специализированный техцентр выполняет эту операцию каждый раз после прохождения очередного технического обслуживания.

При самостоятельном обслуживании автомобиля установите счетчик пробега на ноль следующим образом:

- выключите зажигание,
- нажмите и удерживайте нажатой кнопку установки на ноль счетчика дневного пробега,
- включите зажигание.

Счетчик пробега начнет обратный отсчет.

Когда на дисплее покажется "=0", отпустите кнопку - символ гаечного ключа погаснет.

i Если по окончании этой операции решено отключить аккумуляторную батарею, следует сначала запереть центральный замок автомобиля и выждать не менее пяти минут - в противном случае проведенная установка на ноль не зафиксируется в памяти компьютера.

Индикатор уровня масла в двигателе

При включении зажигания, сразу после информации о предстоящем плановом техническом обслуживании, индикатор показывает в течение нескольких секунд уровень масла в системе смазки двигателя.



Нормальный уровень масла



Недостаточный уровень масла

Мигание сигнализатора "OIL", связанного с сигнализатором общего

назначения и сопровождаемого звуковым сигналом и сообщением на дисплее, свидетельствует о недостатке масла, способном вывести двигатель из строя.

Если недостаток масла подтверждается проверкой при помощи ручного шупа, обязательно доведите его уровень до нормы.



Неисправность датчика уровня масла

Мигание сигнализатора "OIL- -" свидетельствует о неисправности датчика

уровня масла в системе смазки двигателя. Обратитесь в сервисную сеть CITROËN или в специализированный техцентр.



Проверка уровня будет точной, только если автомобиль стоит на горизонтальной площадке и с момента остановки двигателя прошло не менее 30 минут.



Масляный шуп

A = max, уровень масла никогда не должен превышать эту метку, так как его избыток может привести к повреждению двигателя.

Срочно обратитесь в сервисную сеть CITROËN или в специализированный техцентр.

B = mini, пополните уровень через маслозаправочную горловину маслом, рекомендованным для Вашего двигателя.

Кнопка установки на ноль счетчика дневного пробега



При включенном зажигании нажмите на кнопку и удерживайте до появления нулей.

Регулятор подсветки панели приборов



Включите осветительные приборы и нажмите на кнопку, чтобы интенсивность подсветки приборной панели начала изменяться. Когда яркость подсветки достигнет минимального (или максимального) уровня,

отпустите кнопку, а затем нажмите ее снова, чтобы увеличить (или уменьшить) яркость.

Когда яркость подсветки достигнет желаемого уровня, отпустите кнопку.



5-ступенчатая коробка - передача заднего хода

КОРОБКА ПЕРЕДАЧ

Чтобы передачи включались легко, педаль сцепления следует выжимать до упора.

Чтобы ничто не мешало свободному перемещению педалей:

- правильно уложите и закрепите коврик на фиксаторах,
- никогда не кладите под ноги несколько ковриков.

Во время движения автомобиля не задерживайте руку на рукоятке рычага переключения передач: даже легкое воздействие на него может со временем привести к ускоренному износу деталей коробки.

Включение 5^й передачи.

Чтобы четко включить пятую передачу, отведите рычаг до упора вправо.

Включение передачи заднего хода

Чтобы включить передачу заднего хода, полностью остановите автомобиль, отведите рычаг сначала вправо, а потом назад.

Рычаг следует перемещать медленно и плавно, чтобы избежать скрежета во время включения передачи.



ИНДИКАТОР ВЫБОРА ПЕРЕДАЧ



Для экономичного вождения автомобиля с механической коробкой передач данный сигнализатор сообщает водителю о возможности перехода на высшую передачу.

За водителем остается право, что делать с указаниями системы, так как выдаваемые системой рекомендации не следует воспринимать как обязывающие. В реальной ситуации профиль дороги, плотность дорожного движения и безопасное вождение остаются решающими факторами при выборе оптимальной передачи.

Отключение данной функции в системе не предусмотрено.

i Функция изменения положения зеркала заднего вида при включении задней передачи на работающем двигателе больше не применяется.

6-ступенчатая механическая коробка передач с электронным управлением

42



Выбор режима



- автоматизированный режим: селектор в положении **A**.
- механический режим: селектор в положении **M**.



Для обеспечения безопасности:
Из положения **N** можно выйти только при нажатии на педаль тормоза. Переход из положения **A** (вождение в автоматизированном режиме) в положение **M** (вождение в механическом режиме) или наоборот может осуществляться в любой момент. Сигнальная лампа **A** на панели приборов выключается.

Запуск двигателя

- Для запуска двигателя селектор должен быть установлен в положение **N**.
- Сильно нажмите на педаль тормоза.
- Включите стартер.
- После запуска двигателя, в зависимости от необходимости, установите селектор в положение **R**, **A** или **M**.
- Освободите педаль тормоза и нажмите на педаль акселератора.

Если селектор не находится в положении **N**, и/или педаль тормоза не нажата, двигатель не заведется; снова повторите действия, описанные выше.

Задний ход



Включение задней передачи

Переведите селектор в положение **R**.
Включайте ее только после полной остановки автомобиля.

Нейтральное положение



Переход в нейтральное положение

Переведите селектор в положение **N**. Во время движения не используйте это положение, даже на короткое время.



Автоматизированный режим



Переход в автоматизированный режим

Переведите селектор в положение **A**.
В этом случае коробка передач работает в автоматизированном режиме без вмешательства с вашей стороны. Она постоянно выбирает передачу, наилучшим образом соответствующую следующим параметрам:

- стилю вождения,
- профилю дороги,
- оптимизации расхода топлива.



Механический режим



Переход в механический режим

Переведите селектор в положение **M**.

Переключение передач



Потяните ручку к "+" для перехода на повышенную передачу.

Потяните ручку к "-" для перехода на пониженную передачу.

- При остановке автомобиля или при движении с пониженной скоростью (например, при приближении к точке остановки) коробка передач автоматически переходит на 1-ю передачу.
- Нет необходимости полностью освобождать педаль акселератора при переключении передач.
- Запросы на переключение передач принимаются, только если это допускается при данной частоте вращения коленвала.
- Для обеспечения безопасности, в соответствии с частотой вращения коленвала, переход на пониженную передачу может осуществляться автоматически.



При работе двигателя на повышенном режиме (значительное ускорение) повышенная передача не будет включена без нажатия водителем на клавишу управления механической коробкой передач с электронным управлением.

Коробка передач и рулевое колесо

Ускорение

44

Если вы хотите оптимального набора скорости (например, при обгоне автомобиля), вам достаточно до упора нажать на педаль акселератора.

Неподвижно стоящий автомобиль с работающим двигателем

В случае стоянки в течение достаточно продолжительного времени при работающем двигателе коробка передач автоматически переходит в нейтральное положение **N**.

Остановка автомобиля

Перед выключением двигателя переведите селектор в положение **N**.

Во всех случаях стояночный тормоз должен быть обязательно затянут. Проверьте включение сигнальной лампы стояночного тормоза на панели приборов.



Перед проведением работ в моторном отсеке убедитесь в том, что селектор установлен в положение **N**.



РЕГУЛИРОВКА РУЛЕВОГО КОЛЕСА

На неподвижном автомобиле разблокируйте рулевую колонку, потянув за рычаг фиксатора. Отрегулируйте вылет рулевой колонки и положение рулевого колеса по высоте и зафиксируйте их в этом положении, нажав до упора на рычаг фиксатора.

СИСТЕМА "СТОП-СТАРТ"

Система "стоп-старт" служит для кратковременного перевода двигателя в "спящий" режим STOP на остановках у светофоров, в дорожных заторах и т.п. При трогании с места двигатель автоматически переходит в режим самозапуска START, как только Вы решите продолжить движение. При этом он перезапускается мгновенно, без сбоев и шума.

Система "стоп-старт" идеально подходит для вождения в условиях города, так как способствует уменьшению расхода топлива, сокращению выбросов отработавших газов и снижению шумности в моменты остановок.

Работа системы

Переход двигателя в режим STOP



На панели приборов загорится символ "ECO" и двигатель перейдет в "спящий" режим:

- **на автомобиле с механической коробкой передач:** в режиме движения со скоростью менее 20 км/ч при переходе на нейтральную передачу и при отпущенной педали сцепления,
- **на автомобиле с секвентальной 6-ступенчатой коробкой передач:** в режиме движения со скоростью менее 8 км/ч с нажатой педалью тормоза или селектором на N.

При наличии в комплектации автомобиля счетчика времени, продолжительность всех остановок в режиме STOP будет суммироваться на всем протяжении пути. При каждом включении зажигания ключом, счетчик автоматически обнуляется.

Для облегчения маневрирования при парковке с 6-ступенчатой секвентальной коробкой передач, переход в режим STOP приостанавливается на несколько секунд после выключения передачи заднего хода. "Спящий" режим STOP не нарушает рабочих функций бортовых систем автомобиля - таких, как тормозная система, усилитель рулевого управления и другие.

Никогда не заправляйте автомобиль топливом, если его двигатель находится в режиме STOP; необходимо обязательно выключить зажигание ключом.

Отдельные случаи в работе системы: режим STOP не срабатывает

Режим STOP не активируется, если:

- дверь водителя открыта,
- ремень безопасности водителя отстегнут,
- с момента последнего запуска ключом скорость движения автомобиля не превышала 10 км/ч,
- стояночный тормоз затянут или затягивается в данный момент,
- требуется поддержать комфортный микроклимат в салоне автомобиля,
- включена функция удаления конденсата со стекол,
- определенные обстоятельства (состояние аккумуляторной батареи, ненадлежащая температура двигателя, система экстренного торможения, температура за бортом) требуют этого для обеспечения работы системы.



Во всех этих случаях символ "ECO" мигает несколько секунд, а затем гаснет.

Такая работа системы совершенно нормальна.

Переход двигателя в режим START



На панели приборов гаснет символ "ECO", и двигатель запускается:

- на автомобиле с механической коробкой передач - при нажатии на педаль сцепления,
- на автомобиле с 6-ступенчатой секвентальной коробкой передач:
 - если рычаг селектора стоит на **A** или **M** - при отпуске педали тормоза,
 - либо, если рычаг селектора стоит на **N**, а педаль тормоза отпущена - при переводе селектора на **A** или **M**,
 - либо при включении передачи заднего хода.

Отдельные случаи в работе системы: автоматическое отключение режима START

Режим START автоматически отключается, если:

- дверь водителя открыта,
- ремень безопасности водителя отстегнут,
- на автомобиле с механической коробкой передач скорость движения превысила 25 км/ч, либо 11 км/ч на автомобиле с 6-ступенчатой секвентальной коробкой передач,
- стояночный тормоз затягивается в данный момент,
- определенные обстоятельства (состояние аккумуляторной батареи, ненадлежащая температура двигателя, система экстренного торможения, настройки системы кондиционирования воздуха и т.д.) требуют этого для обеспечения работы системы или сохранения контроля над автомобилем.



Во всех этих случаях символ "ECO" мигает несколько секунд, а затем гаснет.

Такая работа системы совершенно нормальна.

На автомобиле с механической коробкой передач в режиме STOP, при включении передачи без полного выключения сцепления на дисплее загорится сигнализатор или появится сообщение о том, что следует нажать на педаль сцепления для того, чтобы выполнить повторный пуск двигателя.

Отключение системы



В любой момент, нажав на клавишу "ECO OFF" вы можете отключить систему.

При этом загорится подсветка клавиши в сопровождении сообщения на дисплее.

Если отключение было выполнено в режиме STOP, двигатель незамедлительно заведется повторно.

Активирование системы

Нажмите вновь на клавишу "ECO OFF".

Система активируется, при этом подсветка кнопки погаснет, а на панели приборов появится сообщение.

 Система автоматически возобновит свои функции и будет активна при каждом новом запуске двигателя при помощи ключа.

Контроль исправности



В случае выхода системы из строя, подсветка кнопки "ECO OFF" будет мигать, а затем будет гореть постоянно.

Обратитесь в сервисную сеть CITROËN или специализированный техцентр.

В случае неисправности в режиме STOP, двигатель автомобиля может заглохнуть. В этом случае следует выключить зажигание, а затем повторно завести двигатель ключом.

Техническое обслуживание

 Перед любыми работами в моторном отсеке выключите систему "стоп-старт", чтобы избежать травм при случайном срабатывании автоматической команды START.

Для этой системы требуется специальная аккумуляторная батарея с особыми характеристиками (ее технические параметры и артикульный номер можно узнать в сервисной сети CITROËN или в специализированном техцентре).

Использование батареи, не сертифицированной компанией "Автомобили CITROËN", может повлечь за собой сбой в работе системы.

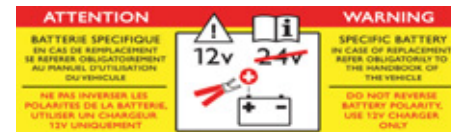

 В системе "стоп-старт" используются новейшие технологии. Любые работы с такими батареями должны осуществляться исключительно в сервисной сети CITROËN или в специализированном техцентре.

Пуск и остановка двигателя



ПУСК И ОСТАНОВКА ДВИГАТЕЛЯ

Положение "Зажигание и вспомогательные потребители".

Чтобы снять блокировку с рулевой колонки, слегка покачивайте рулевое колесо и одновременно поворачивайте ключ в замке зажигания, не форсируя усилие. При этом включится часть вспомогательных потребителей.

Положение "Пуск двигателя".

Происходит включение стартера, двигатель запущен - отпустите ключ.

Положение "STOP": включена противоугонная блокировка.

Зажигание выключено. Поверните рулевое колесо так, чтобы сработала блокировка рулевой колонки. Выньте ключ из замка зажигания.

Рекомендации по запуску двигателя



Сигнализатор незакрытой двери

Если он загорелся, проверьте, плотно ли закрыты все двери и капот.



Контрольная лампа предпускового подогрева дизеля

Если погода достаточно теплая, этот сигнализатор будет гореть менее секунды и двигатель можно запускать.

В холодную погоду дождитесь, когда этот сигнализатор погаснет и, включив стартер (положение "Пуск двигателя"), запустите двигатель.

Рекомендации по выключению двигателя

Бережное обращение с двигателем и коробкой передач

Перед тем как выключить зажигание, дайте двигателю поработать несколько секунд на холостом ходу, чтобы турбокомпрессор (дизельного двигателя) сбросил обороты.

Не нажимайте на акселератор при выключении зажигания.

Не имеет смысла включать какую-либо передачу на припаркованном автомобиле.

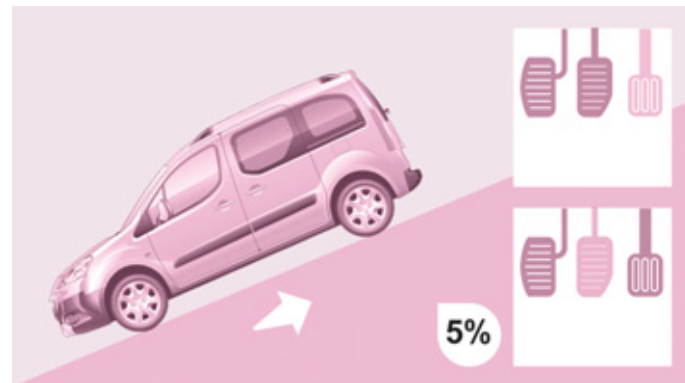
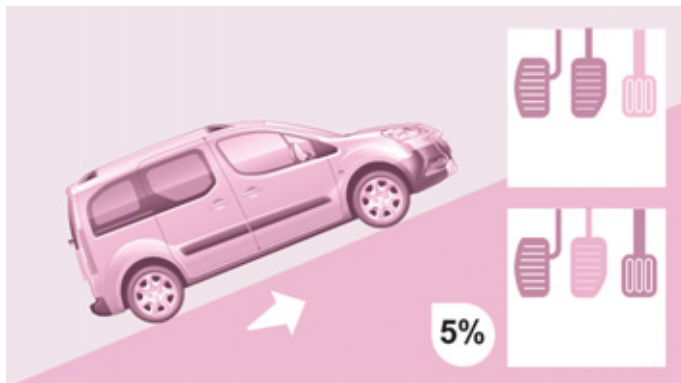

СИСТЕМА ПОМОЩИ ПРИ ТРОГАНИИ НА УКЛОНЕ

Функция, предназначенная для облегчения трогания автомобиля не уклоне, работает совместно с системой динамической стабилизации ESP и активируется при соблюдении следующих условий:

- автомобиль стоит на уклоне, двигатель запущен, нога на педали тормоза,
- уклон дорожного полотна должен составлять более 5%,
- на подъеме коробка передач должна находиться на нейтральной или какой-либо другой передаче, но не на передаче заднего хода,
- на спуске должна быть включена передача заднего хода.

Функция HCC (Hill Holder Control) или система помощи при трогании на уклоне - это один из способов повысить водительский комфорт и удобство пользования автомобилем. Она не предназначена для автоматической постановки автомобиля на тормоз на стоянке и ее нельзя использовать в качестве автоматического стояночного тормоза.

Работа системы

Нажмите одновременно на педали тормоза и сцепления; как только педаль тормоза будет отпущена, у Вас останется около двух секунд на то, чтобы не скатиться назад и тронуться, не пользуясь стояночным тормозом.

В момент трогания начинает автоматически снижаться давление в тормозной системе. Этот момент улавливается по характерному звуку отпускаемых тормозов, означающему, что автомобиль начал приходить в движение.

Система помощи при трогании на уклоне не срабатывает в следующих ситуациях:

- при отпущенной педали сцепления,
- при затянутом стояночном тормозе,
- при выключенном двигателе,
- при заглушем двигателе.

Контроль исправности



В случае неисправной работы системы загорается эта контрольная лампа и звучит зуммер, а на дисплее появляется сообщение.

Обратитесь в сервисную сеть CITROËN или в специализированный техцентр чтобы проверить систему.

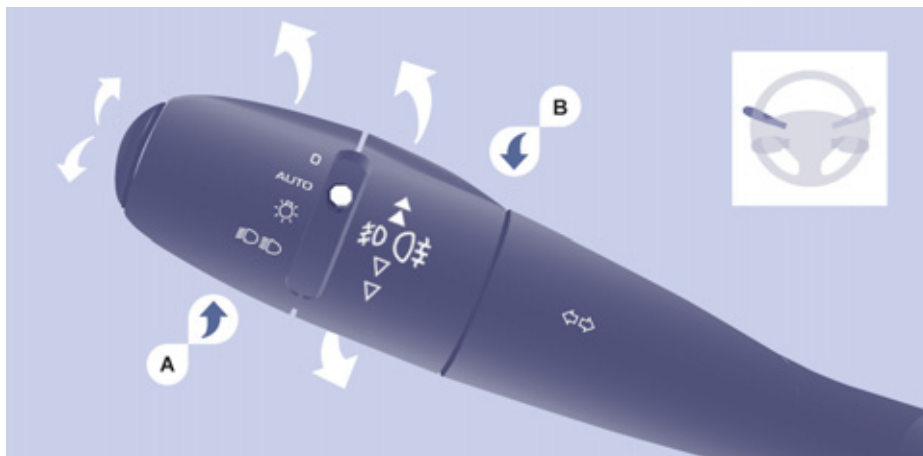

КОНТРОЛЬНЫЕ ЛАМПЫ УКАЗАТЕЛЕЙ ПОВОРОТОВ

Указатели



Левый указатель: включается при опускании рычага, преодолев точку сопротивления.

Правый указатель: включается при подъеме рычага, преодолев точку сопротивления.

Режим "автострада"

При кратком нажатии на выключатель вверх или книзу соответствующий указатель поворота мигнет три раза.

ВЫКЛЮЧАТЕЛЬ СВЕТОВЫХ ПРИБОРОВ

Включение передних и задних световых приборов

Включаются поворотом кольцевого выключателя **A**.



О контрольных лампах и сигнализаторах панели приборов см. раздел 2, гл. "Водительское место".



Все световые приборы выключены



Световые приборы с автоматическим включением



Включены стояночные огни



Включены фары ближнего света (зеленая контрольная лампа)
Включены фары дальнего света (синяя контрольная лампа)

Переключение ближнего и дальнего света фар

Нажмите на рычаг по направлению к себе до щелчка, чтобы переключить фары с ближнего света на дальний.

Сигнализатор невыключенного освещения

При отключении зажигания все световые приборы кроме фар ближнего света будут выключены. Фары ближнего света будут активны, если включена система освещения сопровождения.

Чтобы активировать освещение сопровождения, поверните кольцевой выключатель **A** (освещение выключено) в положение "0", а затем по вашему выбору.

Если вы забыли выключить световые приборы, при открывании двери водителя прозвучит зуммер.

Если данный режим не используется в течение тридцати минут, во избежание разрядки аккумуляторной батареи, автомобиль перейдет в Режим экономии энергии (см. главу 7, раздел "Аккумуляторная батарея"). Сигнализатор аккумуляторной батареи мигает, а функции находятся в режиме ожидания.

Режим экономии электроэнергии не распространяется на работу габаритных огней.

Передние противотуманные фары и задние противотуманные фонари

Включение противотуманных фар и фонарей осуществляется поворотом кольцевого выключателя В вперед, а выключение - назад. Включение подтверждается загоранием соответствующих контрольных ламп на приборной панели.

Загораются при включенных стояночных огнях и ближнем свете фар.



Противотуманные фары включены (зеленая контрольная лампа, поворот кольцевого выключателя вперед на 1 щелчок).



Задние противотуманные фонари включены (желтая контрольная лампа, поворот кольцевого выключателя вперед на 2 щелчка).

Для выключения противотуманных фар и фонарей поверните кольцевой выключатель на 2 щелчка назад.

В ясную и дождливую погоду, как днем, так и ночью, включенные задние противотуманные фонари оказывают слепящее действие на водителей автомобилей, движущихся сзади.

i Не забывайте их выключать, когда в них больше нет необходимости.

При автоматическом включении световых приборов задние противотуманные фонари гаснут, а передние противотуманные фары остаются включенными.

ДНЕВНЫЕ ХОДОВЫЕ ОГНИ НА СВЕТОДИОДАХ LED

При пуске двигателя в светлое время суток дневные ходовые огни включаются автоматически.

При ручном или автоматическом включении стояночных огней, фар ближнего или дальнего света дневные ходовые огни выключаются.

Программирование системы

В странах, где законом и правилами не предписано вождение с дневными ходовыми огнями, эту функцию можно активировать или отключить в меню настроек.

Автоматическая работа световых приборов



Если в комплектации автомобиля имеется датчик освещенности, габаритные фонари и ближний свет фар включаются

автоматически в случае слабого наружного освещения или при включенном стеклоочистителе. Они выключаются, как только наружное освещение приходит в норму, или стеклоочиститель выключен.

Эта функция не взаимодействует с дневными ходовыми огнями.

i В туманную погоду или в метель датчик наружного освещения может определить уровень освещенности как достаточный. Это значит, что автоматическое включение световых приборов может не сработать.

👁 В случае необходимости, Вы должны сами включить фары ближнего света.

Не закрывайте датчик освещенности, расположенный на ветровом стекле за зеркалом заднего вида. С его помощью осуществляется автоматическое включение световых приборов и стеклоочистителя.

Активирование функции

Поверните выключатель в положение **AUTO**. Активное состояние функции подтверждается сообщением на дисплее.

Отключение функции

Поверните выключатель вперед или назад. Отключение функции подтверждается сообщением на дисплее.

Функция отключается на время, в течение которого Вы будете пользоваться ручным выключателем приборов освещения.

Подрулевые переключатели



В случае неисправности датчика освещенности загораются фары, включается сигнализатор общего назначения, звучит зуммер, а на дисплее появляется сообщение.

Обратитесь в сервисную сеть CITROËN или в специализированный техцентр.

Функция задержки выключения фар ("Световая дорожка")

Задержка выключения фар ближнего света в течение некоторого времени после выключения зажигания облегчает водителю выход из автомобиля в условиях слабой освещенности.

Ручное включение

- Выключите зажигание и подайте краткий "проблесковый сигнал" дальним светом фар до истечения первой минуты после выключения зажигания.

"Световая дорожка" автоматически погаснет по истечении заданного времени.

Автоматическое включение



Функцию можно активировать, воспользовавшись меню конфигурации "Vehicle config".

 См. раздел 9, часть "Экранное меню".



Адаптивные саморегулирующиеся фары

При движении на ближнем или дальнем свете, эта функция служит для освещения противотуманными фарами внутренней траектории виража, если скорость автомобиля менее 40 км/ч (при движении по городу, по извилистой дороге, при проезде перекрестков, при маневрировании на стоянке и т.п.).

Включение освещения

Данное освещение работает:

- при включении соответствующего указателя поворота, или
- при превышении определенного угла поворота рулевого колеса.

Выключение освещения

Это освещение не включается:

- до достижения определенного угла поворота рулевого колеса,
- при скорости движения более 40 км/ч,
- при включенной передаче заднего хода.

Настройка системы

Активация и отключение этой функции выполняется через меню настроек систем автомобиля.

Данная функция активирована по умолчанию.



СВЕТОВЫЕ ПУЧКИ ФАР

В зависимости от нагрузки автомобиля необходимо откорректировать направление световых пучков фар.

0 - Без нагрузки.

1 - С частичной нагрузкой.

2 - Со средней нагрузкой.

3 - С разрешенной максимальной массой груза.

Начальное положение регулятора - 0.

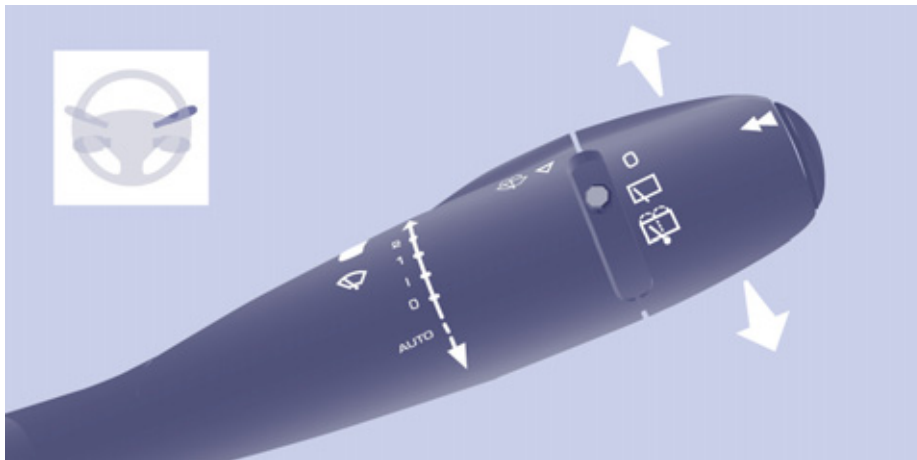

ВЫКЛЮЧАТЕЛЬ СТЕКЛООЧИСТИТЕЛЯ

Ручной выключатель очистителя ветрового стекла

- 2 Быстрый режим (при интенсивных осадках).
- 1 Нормальный режим (при умеренном дожде).
- I Прерывистый режим.
- 0 Выключен.
- ↓ Включение на один цикл (нажмите книзу).

В положении I ("Прерывистый режим") скорость работы стеклоочистителя пропорциональна скорости движения автомобиля.

После каждого выключения зажигания более, чем на одну минуту, этот режим необходимо активировать вновь, если выключатель находился в положении 2, 1 или I:

- сначала переведите рычаг в любое положение,
- затем - в желаемый режим.

Автоматическое включение стеклоочистителя



Не закрывайте датчик дождя, расположенный в центре ветрового стекла за зеркалом заднего вида.

В режиме "AUTO" стеклоочиститель включается автоматически, а частота взмахов щеток регулируется автоматически в зависимости от интенсивности осадков.

Если режим AUTO отключен, см. положения переключателя в разделе, посвященном очистителю ветрового стекла с ручными регулировками.

Включение

Нажмите на выключатель книзу. При включении автоматического режима на дисплее появляется сообщение.

Каждый раз, если после выключения зажигания прошло более одной минуты, автоматический режим нужно включать вновь, нажав на выключатель книзу.

Отключение функции и выключение стеклоочистителя

Переведите выключатель стеклоочистителя в положение I, 1 или 2. Отключение функции сопровождается сообщением на дисплее.

В случае неисправной работы системы в автоматическом режиме стеклоочиститель будет работать в прерывистом режиме. Обратитесь в сервисную сеть CITROËN или в специализированный техцентр чтобы проверить систему.



При мойке автомобиля в автоматической моечной установке необходимо выключить зажигание, чтобы не сработало автоматическое включение стеклоочистителя.

Зимой перед включением автоматического режима стеклоочистителя необходимо дожидаться полного оттаивания ветрового стекла.

Подрулевые переключатели

Омыватели ветрового стекла и фар

Потяните рычаг выключателя на себя, работа стеклоомывателя сопровождается кратковременным включением щеток стеклоочистителя.

Омыватель фар включается одновременно со стеклоомывателем, если при этом включены фары ближнего света.

- ⊕ О заправке системы омывающей жидкостью см. раздел 6, тема "Уровни".

Установка щеток стеклоочистителя в поднятое положение

До истечения первой минуты после выключения зажигания переведите рычаг включения стеклоочистителя в любой режим: щетки стеклоочистителя займут положение посередине ветрового стекла и остановятся.

Это позволит поднять щетки при парковке автомобиля на морозе, очистить их или заменить.

- ⊕ Подробнее читайте об этом в разделе 7, тема "Замена щеток стеклоочистителя".

Чтобы уложить щетки в исходное положение после замены, включите зажигание, а затем переместите выключатель стеклоочистителя.

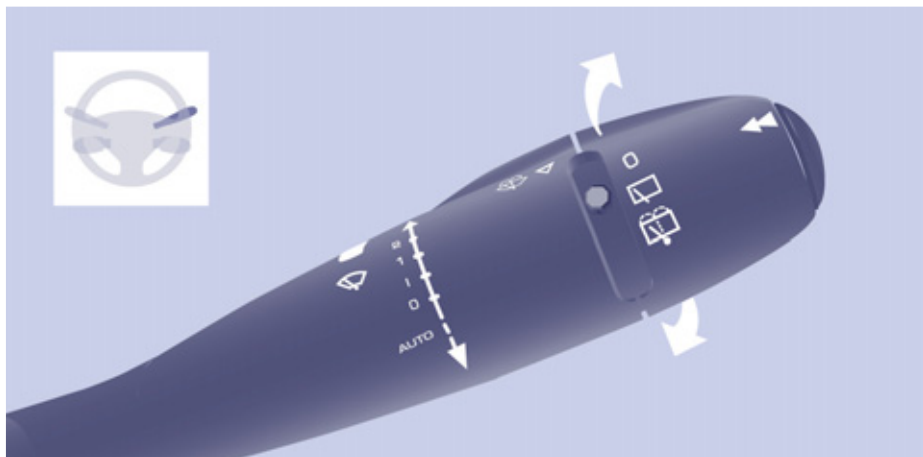

Очиститель заднего стекла



Поверните кольцевой выключатель до первого щелчка.

Омыватель заднего стекла



Поверните кольцевой выключатель в следующее положение после первого щелчка: при этом сначала включится стеклоомыватель и вслед за ним, на некоторое время - стеклоочиститель.

- ⓘ В зимнее время, в снегопад или в сильный мороз, включите электрообогрев заднего стекла. После оттаивания стекла удалите остатки льда и снега с щетки стеклоочистителя. Лишь после этого можно включать очиститель заднего стекла.



РЕГУЛЯТОР СКОРОСТИ ("КРУИЗ-КОНТРОЛЬ")

"Водитель выбирает скоростной режим по своему усмотрению".

Электронная система помощи в управлении автомобилем в условиях свободного дорожного движения позволяет поддерживать постоянной заданную водителем скорость автомобиля, если это не крутой спуск.

Скорость можно программировать или активировать, если она превышает 40 км/ч, а автомобиль движется не менее, чем на 4-й передаче.

Регулятор скорости оснащен индикатором, показывающим на панели приборов состояние функции и параметр запрограммированной скорости:



Регулятор выбран, загорается символ "Регулятор скорости".



Регулятор отключен: **OFF** (пример для скорости 107 км/ч).



Регулятор активирован: (пример для скорости 107 км/ч).



Скорость автомобиля выше заданного параметра (пример для 118 км/ч): заданный параметр скорости мигает.



Система регулирования скорости неисправна: **OFF** - на дисплее мигают "тире".

Подрулевые переключатели



Выбор регулятора скорости

- Установите переключатель в положение **CRUISE**. Регулятор выбран, но еще не активирован, и скорость еще не запрограммирована.



Временное превышение заданной скорости

На короткое время можно, нажав на акселератор, **ускорить** движение и ехать со скоростью выше запрограммированной. При этом запрограммированный параметр скорости будет мигать.

После отпущания педали акселератора автомобиль вновь возвратится к запрограммированной скорости.



Восстановление работы регулятора скорости

- Если регулятор был отключен, нажмите на эту клавишу.

Автомобиль снова будет двигаться со скоростью, которая была запрограммирована в последний раз.

Или же следуйте порядку действий, предусмотренному для "первого активирования регулятора".



Первое активирование регулятора / программирование скорости

- Разгоните автомобиль до желаемой скорости, нажав на педаль акселератора.

- Нажмите на клавишу **SET -** или **SET +**.

Заданная Вами скорость будет запрограммирована и активирована, и автомобиль будет перемещаться в этом скоростном режиме.



Отключение регулятора (off)

- Нажмите на эту клавишу, либо на педаль тормоза или сцепления.

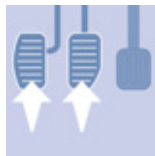

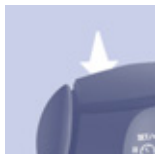

Изменение заданной скорости

Чтобы внести в память скорость выше прежней, существует два варианта:



Не нажимая на педаль акселератора:

- нажмите на клавишу **Set +**.

Краткими нажатиями параметр скорости увеличивается с интервалом 1 км/ч.

Длительным нажатием параметр скорости увеличивается с интервалом 5 км/ч.

Нажав на педаль акселератора:

- превысите внесенную в память скорость, чтобы достигнуть желаемой,
- нажмите на клавишу **Set +** или **Set -**.

Чтобы внести в память скорость ниже прежней:

- нажмите на клавишу **Set -**.

Краткими нажатиями параметр скорости уменьшается с интервалом 1 км/ч.

Длительным нажатием параметр скорости уменьшается с интервалом 5 км/ч.



Отключение функции

- Чтобы выключить систему, установите переключатель в положение **0** или выключите зажигание.

Отмена заданной скорости

После выключения зажигания на остановленном автомобиле в памяти системы не сохраняется никаких параметров скорости.



В случае неисправности

Заданная скорость удаляется из памяти системы, а на дисплее вместо нее загораются три "прочерка". Обратитесь в сервисную сеть CITROËN или в специализированный техцентр для проверки системы.

Как пользоваться

Сохраняйте бдительность за рулем, так как в момент корректирования заданной скорости длительным нажатием скорость автомобиля может резко возрасти или упасть.

Запрещается пользоваться системой круиз-контроля на скользкой дороге или находясь в густом потоке транспорта.

Система круиз-контроля не наделена способностью выдерживать заданную скорость на крутых спусках: автомобиль может превысить ее.

Регулятор скорости не избавляет водителя от обязанности соблюдать ограничения скоростных режимов, сохранять бдительность на дороге и нести ответственность за свои действия.

Ноги всегда должны находиться вблизи педалей.

Чтобы ничто не мешало свободному перемещению педалей:

- правильно уложите коврик на полу и закрепите его на фиксаторах,
- никогда не кладите под ноги уложенные один на другой коврики.



ОГРАНИЧИТЕЛЬ СКОРОСТИ "LIMIT"

"Водитель сам выбирает скорость, которую он не хотел бы превышать".

Выбор скоростного режима осуществляется при работающем двигателе как на неподвижном автомобиле, так и в движении. Систему можно программировать на движение со скоростью не менее 30 км/ч.

Автомобиль движется в скоростном режиме, который задает ему водитель, воздействуя на педаль акселератора в диапазоне от верхней точки до точки упора, означающей достижение запрограммированной скорости.

Тем не менее, преодолев точку упора и нажав на педаль "до пола", можно превысить запрограммированную скорость. Чтобы восстановить работу ограничителя скорости, достаточно постепенно ослабить нажатие на педаль акселератора и вернуться к движению со скоростью ниже запрограммированной.

Настройки ограничителя можно выполнять как на остановленном автомобиле с включенным двигателем, так и на движущемся автомобиле.

Ограничитель скорости оснащен индикатором, показывающим на панели приборов состояние функции и параметр запрограммированной скорости:



Ограничитель выбран, загорается символ "Ограничитель скорости".



Ограничитель отключен: последний заданный параметр скорости - OFF (пример для скорости 107 км/ч).



Ограничитель активирован: (пример для скорости 107 км/ч).



Скорость автомобиля выше заданного параметра (пример для 118 км/ч): заданный параметр скорости мигает.



Система ограничения скорости неисправна: **OFF**- на дисплее мигают "тире".



Выбор ограничителя скорости

- Установите переключатель в положение **LIMIT**. Ограничитель выбран, но еще не активирован. На дисплее показывается последний заданный параметр скорости.

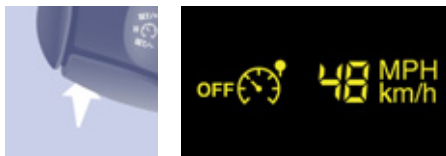

Программирование скорости

Скорость можно программировать, не активируя ограничитель, однако двигатель при этом должен работать.

Чтобы внести в память скорость выше прежней:

- нажмите на клавишу **Set +**.

При кратких нажатиях параметр скорости увеличивается на 1 км/ч.

При длительных нажатиях параметр скорости увеличивается на 5 км/ч.

Чтобы внести в память скорость ниже прежней:

- нажмите на клавишу **Set -**.

При кратких нажатиях параметр скорости уменьшается на 1 км/ч.

При длительных нажатиях параметр скорости уменьшается на 5 км/ч.

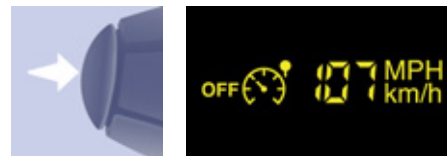

Активирование/отключение ограничителя (off)

При первом нажатии на эту клавишу ограничитель активируется, а при втором - он отключается (OFF).

Подрулевые переключатели



Превышение заданной скорости

Нажатие на педаль акселератора с целью выйти за пределы заданного параметра скорости окажется безрезультатным, если вы не нажмете на нее **с силой** - так, чтобы преодолеть **точку упора**.

Действие ограничителя мгновенно прекратится, а на дисплее начнет мигать параметр запрограммированной скорости.

Для восстановления работы ограничителя сбавьте скорость, чтобы она стала ниже запрограммированной.

Мигание параметра скорости

Индикатор скорости мигает:

- в случае преодоления точки упора при нажатии на педаль акселератора,
- в случаях, когда ограничитель не в состоянии удержать автомобиль от произвольного набора скорости на крутых спусках,
- при резких ускорениях.



Отключение функции

- Установите переключатель в положение **0** или выключите зажигание, чтобы отключить систему.

В памяти системы останется параметр последней скорости.



В случае неисправности

Заданная скорость удаляется из памяти системы, а на дисплее мигают три "прочерка". Обратитесь в сервисную сеть CITROËN или в специализированный техцентр для проверки системы.

Рекомендации

Регулятор скорости не избавляет водителя от обязанности соблюдать ограничения скоростных режимов, сохранять бдительность на дороге и нести ответственность за свои действия.

Всегда принимайте во внимание рельеф дорожного полотна, следите за резкими ускорениями и сохраняйте контроль над автомобилем.

Чтобы коврик не попал под педаль акселератора:

- правильно уложите его на место и закрепите на фиксаторах,
- никогда не кладите под ноги несколько ковриков, уложенных один на другой.



Панель управления отоплением



Панель управления кондиционером

ВЕНТИЛЯЦИЯ САЛОНА

Ручные регулировки:

Регулятор температуры

Положение регулятора:



в синей зоне - охлаждение воздуха в салоне,



в красной зоне - подача теплого воздуха в салон.

Регулятор расхода воздуха



Напор подаваемого через вентиляционные решетки воздуха регулируется по возрастающей в диапазоне от 1 до 4. В положении 0 подача воздуха отключается.

Для получения комфортного микроклимата следует пользоваться этой регулировкой.

Распределение воздушных потоков по салону

Потоки поступающего в салон воздуха можно распределять, устанавливая регулятор на следующие символы:



к боковым и центральным вентиляционным решеткам,



к ногам,



к ветровому стеклу и ногам,



к ветровому стеклу.



Распределение воздушных потоков также регулируется перемещением ручки регулятора в промежуточные положения, помеченные символом "●".

Вентиляция салона

Подача в салон наружного воздуха



Контрольная лампа клавиши не горит. Чаще всего следует пользоваться именно этим режимом.

Рециркуляция воздуха в салоне



Контрольная лампа клавиши горит. Рециркуляция воздуха внутри салона позволяет изолировать его от наружных неприятных запахов и дыма.

Включение рециркуляции и регулировки напора воздушного потока (в диапазоне от 1 до 4) позволяет быстрее достичь комфортного микроклимата как с подогревом, так и с охлаждением воздуха в салоне.

Этот режим следует включать лишь на короткое время. С восстановлением комфортного микроклимата следует вернуться к режиму подачи в салон наружного воздуха - при этом атмосфера в салоне вновь будет проветриваться, а на стеклах не будет оседать конденсат. Чаще всего следует пользоваться именно этим режимом.

Кондиционирование воздуха

Кондиционер воздуха включается только при работающем двигателе.



Чтобы его включить, нажмите на клавишу выключателя, при этом загорится светодиод контрольной лампы. При повторном нажатии на клавишу кондиционер выключится и контрольная лампа погаснет.

Кондиционер воздуха не включится, если регулятор расхода воздуха установлен на 0.



АВТОМАТИЧЕСКИЙ КОНДИЦИОНЕР ВОЗДУХА С РАЗДЕЛЬНЫМИ РЕГУЛИРОВКАМИ ВОДИТЕЛЬ И ПассажиР

Рекомендации

Чтобы понизить или повысить температуру воздуха в салоне до максимума, можно выйти за пределы параметра 15, установив регулятор на "LO" или параметра 27, установив регулятор на "HI".

Если, садясь в автомобиль, Вы обнаружите, что температура воздуха в его салоне намного ниже или выше комфортной, не пытайтесь изменить ее регулятором - это бесполезно. Система сама в кратчайшие сроки автоматически доведет температуру до комфортного уровня.

Автоматический режим работы

Программа автоматического поддержания комфорта AUTO

Это обычный режим работы системы кондиционирования воздуха.

AUTO Нажмите на эту клавишу, при этом загорится контрольная лампа "AUTO". В зависимости от выбранного уровня температурного комфорта, система управляет распределением, расходом и подачей воздуха с тем, чтобы обеспечить комфортную атмосферу и эффективное проветривание внутрисалонного пространства. Здесь никакого вмешательства с Вашей стороны не требуется.

Когда двигатель не прогреет, система, чтобы не переохладить салон, будет выводить расход воздуха на оптимальный режим постепенно.

Для сохранения установленной Вами комфортной атмосферы в салоне автомобиля, все Ваши регулировки сохраняются до следующего запуска двигателя.

Автоматический режим отключится и не будет поддерживаться, если во время его работы Вы перейдете на ручные регулировки (символ AUTO погаснет).

Регулировки в зоне водителя и пассажира

Величина, указанная на дисплее, соответствует уровню комфортности микроклимата, а не температуре воздуха в салоне в градусах Цельсия или Фаренгейта.



Вращением этой ручки регулятора влево или вправо можно, соответственно, уменьшить или увеличить эту величину. При установке регулятора в районе величины

21 в салоне обеспечивается оптимальный микроклимат. Однако, Вы можете по собственному усмотрению изменять его в диапазоне от 18 до 24.



Не закрывайте датчик освещенности, расположенный на панели приборов.

Ручная регулировка

Вы можете по собственному усмотрению вручную изменять и устанавливать регулировки, отличающиеся от тех, которые выбирает система. В то же время остальные функции продолжат работать в автоматическом режиме. Нажмите на клавишу **"АUTO"**, чтобы вернуть систему к полностью автоматическому режиму работы.



Распределение воздуха

Последовательные нажатия на эту клавишу позволяют, соответственно, направлять потоки воздуха:

- к ветровому стеклу,
- к ветровому стеклу и к ногам,
- к ногам,
- к боковым, центральным вентиляционным решеткам и к ногам,
- к боковым и центральным вентиляционным решеткам.



Регулировка расхода воздуха

Нажмите на клавишу с символом **"малый вентилятор"**, чтобы уменьшить подачу воздуха в салон или на **"большой вентилятор"**, чтобы увеличить его количество.

При этом символ вентилятора будет постепенно заштриховываться с увеличением подачи воздуха.



Отключение системы

Нажмите на клавишу **"малый вентилятор"** подачи воздуха и удерживайте ее до тех пор, пока символ пропеллера не исчезнет с экрана.

Это приведет к отключению всех функций системы кондиционирования воздуха, за исключением режима рециркуляции и обогрева заднего стекла (при наличии обогревателя в комплектации автомобиля). С этого момента тепловой комфорт в салоне не обеспечивается.

Чтобы сохранить комфортный микроклимат, старайтесь не оставлять кондиционер в выключенном состоянии надолго.



Повторным нажатием на клавишу **"большой вентилятор"** или на клавишу **"АUTO"** система включается вновь, сохраняя настройки, действовавшие до момента выключения.



Поступление наружного воздуха/ рециркуляция воздуха в салоне

Нажмите на эту клавишу, чтобы включить режим рециркуляции воздуха в салоне. При этом на дисплее загорится символ режима рециркуляции.

Рециркуляция позволяет изолировать салон от наружных неприятных запахов и дыма. Старайтесь не включать режим рециркуляции воздуха надолго (во избежание запотевания стекол и ухудшения атмосферы в салоне).

При повторном нажатии на эту клавишу открывается поступление наружного воздуха в салон.



Включение/выключение кондиционера

С нажатием на эту клавишу контрольная лампа **"A/C"** загорается и кондиционер воздуха включается.

При повторном нажатии на эту клавишу кондиционер выключается.



В перчаточный ящик всегда подается только охлажденный воздух (если кондиционер включен) - независимо от заданной температуры для салона и независимо от температуры воздуха за бортом автомобиля.



УДАЛЕНИЕ ИНЕЯ И КОНДЕНСАТА СО СТЕКОЛ

Режим ручных настроек



Установите регулятор распределения воздуха в это положение.



Установите регулятор температуры воздуха в это положение.



Увеличьте количество подаваемого воздуха.



Включите кондиционер.



Вновь откройте подачу наружного воздуха: это приведет к освежению атмосферы в салоне (при этом контрольная лампа погаснет).

Обогрев заднего стекла и/или наружных зеркал



Нажатие на эту клавишу при работающем двигателе обеспечивает быстрое удаление инея и конденсата с заднего стекла и/или электрических наружных зеркал.

Данная функция отключается:

- при нажатии на клавишу выключателя,
- при выключении двигателя,
- автоматически, во избежание перерасхода электроэнергии.



УДАЛЕНИЕ ИНЕЯ И КОНДЕНСАТА СО СТЕКОЛ

Автоматический режим: программа обеспечения обзорности

Иногда автоматическая программа обеспечения комфортного микроклимата (AUTO) может не справиться с быстрым удалением конденсата или инея со стекол (напр., из-за повышенной влажности, большого количества пассажиров, при обледенении стекол).

Включите программу обеспечения обзорности. При этом загорится контрольная лампа этой программы.

В этом режиме включается кондиционер, регулируется расход воздуха, а воздушные потоки оптимально распределяются между ветровым и боковыми стеклами салона.

Рециркуляция воздуха отключается.

РЕКОМЕНДАЦИИ

Вентиляция салона

Не перекрывайте воздушные потоки

Для оптимального распределения как теплых, так и охлажденных воздушных потоков по салону, в системе имеются центральные и боковые вентиляционные сопла с регуляторами, позволяющими направлять воздух влево или вправо, а также вверх и вниз. Для обеспечения комфорта во время движения не перекрывайте их - лучше, если Вы направите потоки воздуха на стекла.

Кроме того, предусмотрены каналы, обеспечивающие подачу воздуха к ногам и на ветровое стекло.

Не перекрывайте воздухозаборники, расположенные под ветровым стеклом и вытяжные каналы, расположенные в багажном отсеке.

Пылеулавливающий угольный фильтр-дезодоратор

Этот фильтр способен поглощать частицы пыли и ослаблять неприятные запахи.

Следите за тем, чтобы этот фильтр всегда находился в исправном состоянии и регулярно заменяйте все фильтрующие элементы.



См. гл. 6, раздел "Проверки".

Кондиционер воздуха

В любое время года кондиционер следует включать только при поднятых оконных стеклах. Тем не менее, если в результате длительного пребывания на солнце температура в салоне остается слишком жаркой, Вы, конечно же, можете открыть его на несколько секунд, чтобы проветрить.

Старайтесь как можно больше пользоваться автоматическим режимом AUTO, обеспечивающим оптимальное регулирование микроклимата: он управляет распределением, расходом, температурой, подачей и рециркуляцией воздуха в салоне.

Включайте систему кондиционирования воздуха хотя бы на 5-10 минут не реже одного-двух раз в месяц для сохранения ее работоспособности.

При работе кондиционера происходит естественное выделение водяного конденсата, образующего под стоящим автомобилем лужицу.

При неудовлетворительной работе кондиционера прекратите пользоваться им и обратитесь в сервисную сеть CITROËN или в специализированный техцентр.



ПЕРЕДНИЕ СИДЕНЬЯ

Для сидений предусмотрены следующие регулировки:



1 - Регулировка продольного положения

Поднимите скобу и сдвиньте сиденье вперед или назад в требуемое положение.



2 - Регулировка наклона спинки сиденья

Прижавшись спиной к спинке, потяните за рычаг вперед и установите желаемый угол наклона.

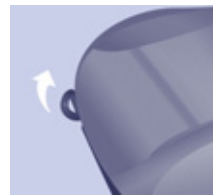

3 - Регулировка сиденья водителя по высоте

Чтобы поднять сиденье, потяните за рычаг кверху и привстаньте, чтобы разгрузить его от Вашего веса.

Чтобы опустить, потяните за рычаг кверху и надавите на сиденье своим весом.



Сиденья



Регулировка подголовника по высоте

Чтобы поднять подголовник, потяните его вертикально вверх.

Чтобы опустить подголовник, нажмите на фиксатор и переместите его вертикально вниз.

Регулировка подголовника считается правильной, если его верхний край находится на одном уровне с макушкой головы.

Чтобы снять подголовник, нажмите на фиксатор и потяните его вверх.

Для обратной установки на место вставьте направляющие подголовника во втулки строго вдоль оси спинки.



Никогда не водите автомобиль со снятыми подголовниками: они всегда должны быть установлены и правильно отрегулированы.

Регулировка подлокотника

Чтобы установить подлокотник в вертикальное положение, поднимите его так, чтобы он стал на фиксатор.

Опустите подлокотник в рабочее положение.

Чтобы снять, нажмите на фиксатор подлокотника, стоящего в вертикальном положении и снимите его.

Чтобы установить подлокотник обратно на место, защелкните его, держа вертикально.

Если в салоне установлены съемная консоль и подлокотник, то, для установки сиденья пассажира в положение "стол", уберите либо консоль, либо подлокотник.



Выключатель обогрева передних сидений

По бокам передних сидений могут располагаться выключатели обогрева.

Для включения обогрева необходимо нажать на выключатель.

Чтобы выключить обогрев, нажмите на выключатель еще раз.

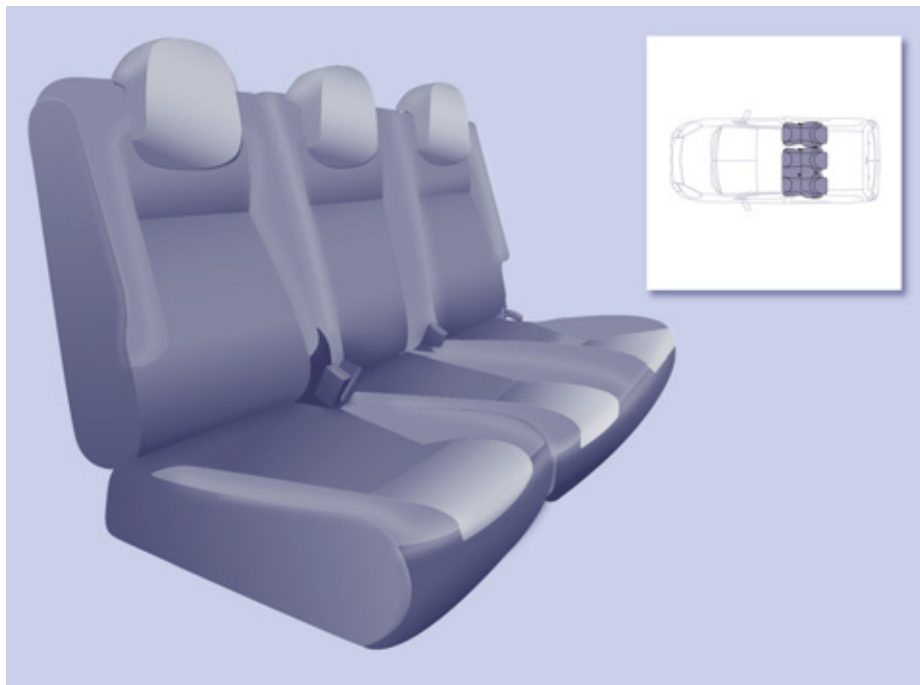

ЗАДНИЙ ДИВАН

Складные модули сидений заднего дивана 1/3 - 2/3 оснащены подголовниками.

Оба модуля 1/3 - 2/3 могут отдельно складываться "книжкой" и убираться.

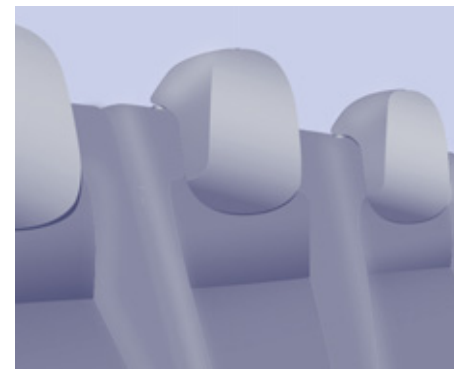

Подголовник

Верхнее положение: поднимите его, потянув вверх.

Нижнее положение: надавите на него сверху и опустите.

Чтобы снять, поднимите его в верхнее положение, нажмите на фиксатор и потяните подголовник вверх.

Чтобы установить на место, вставьте направляющие подголовника в отверстия, направляя его строго по оси в плоскости спинки.

Сиденья

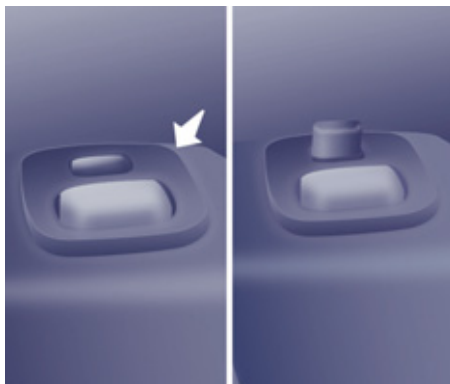

Складывание "книжкой"

Здесь изложен порядок действий на примере модуля 1/3. В отношении модуля 2/3 они идентичны.

- Опустите до конца подголовник.
- При необходимости, сдвиньте передние сиденья вперед.
- Нажмите на рычажок серого цвета, расположенный в нижней части спинки.
- Опустите спинку на подушку сиденья.

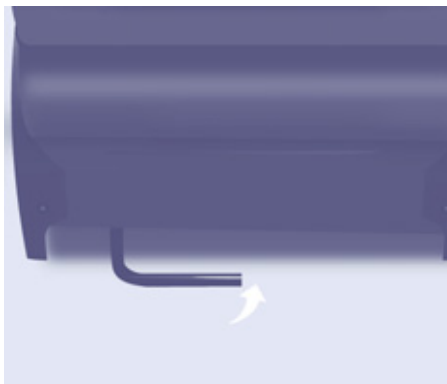

- Поднимите рычаг серого цвета, расположенный за сиденьем.



- Наклоните весь модуль вперед.



Установка на место

Отклоните весь модуль назад так, чтобы он стал на фиксаторы.

Поднимите спинку.

Считается, что модуль стал на место, если рычажок (в верхней части спинки) не виден.



Проверьте крепление сиденья к напольным фиксаторам после того как оно станет в "сидячее" положение.



Снятие дивана

- При необходимости, сдвиньте передние сиденья вперед.
- Сложите диван (модули 1/3 и/или 2/3) "книжкой".

+ Порядок действий для складывания "книжкой" см. на предыдущей странице.

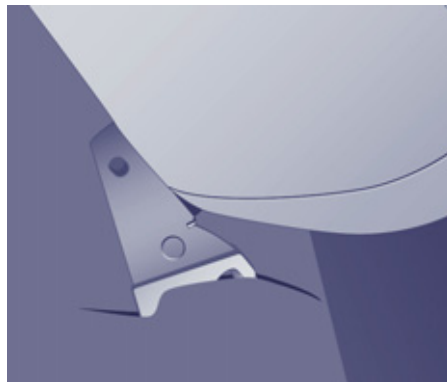

- Наклоните весь модуль примерно на 45° назад, не отпуская рычага.
- Поднимите диван **вертикально** до упора в ограничители.
- Поставьте диван прямо, подтолкнув его вперед, и затем поднимите его.

Установка дивана на место

- Поставьте диван (модули 1/3 и/или 2/3) вертикально.
- Установите крюки между двумя штангами.
- Отклоните диван назад.

+ Рекомендации по установке дивана (модулей 1/3 и/или 2/3) в положение для перевозки пассажиров см. на предыдущей странице ("Складывание книжкой").

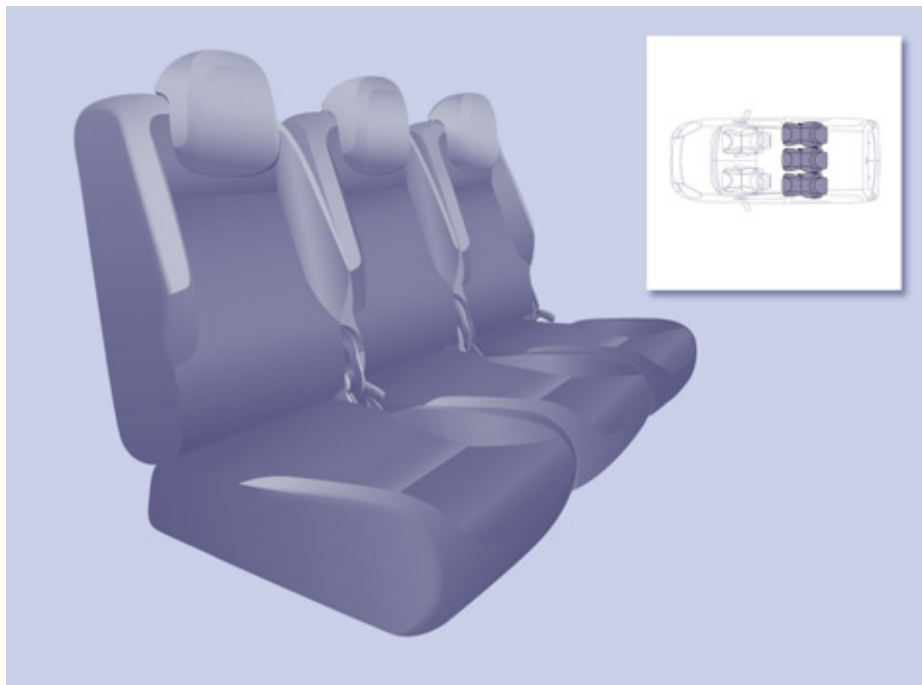

ЗАДНИЕ СИДЕНЬЯ (5-МЕСТНЫЙ ВАРИАНТ)

Все три задних отдельных сиденья оснащены подголовниками.

Опущенную вперед спинку среднего сиденья можно использовать в качестве столика, в котором имеется углубление для стакана.

Любое из трех сидений можно снять и убрать независимо от других.

Каждый раз, возвращая сложенное сиденье в сидячее положение, либо устанавливая его на место после снятия, проверьте надежность его установки на фиксаторы на полу.

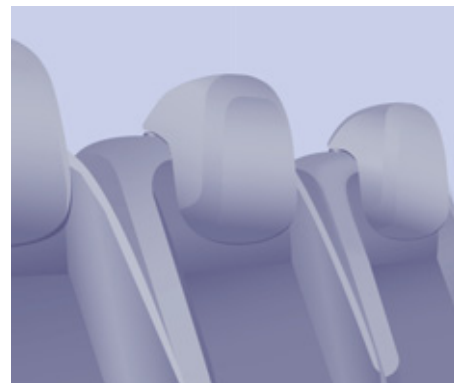

Подголовник

Верхнее положение: поднимите его, потянув вверх.

Нижнее положение: надавите на него сверху и опустите.

Чтобы снять, поднимите его в верхнее положение, нажмите на фиксатор и потяните подголовник вверх.

Чтобы установить на место, вставьте направляющие подголовника в отверстия, направляя его строго по оси в плоскости спинки.

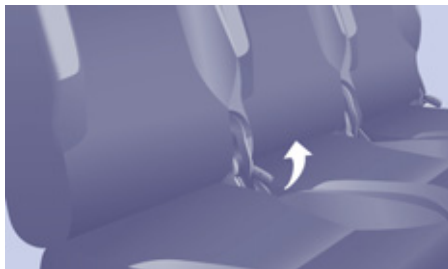

Наклон подголовника

- Наклон подголовника регулируется ручкой регулятора.



Установка спинки в положение "стол"

- Потяните за ручку и уложите спинку на подушку сиденья.

Не кладите на столик твердых и тяжелых предметов: в случае резкого торможения или удара они могут превратиться в стремительно летящие "снаряды", способные нанести травму.

Установка спинки на место

- Потяните за ручку и снимите спинку с фиксатора, после чего верните в исходное положение.

Установив спинку на место, убедитесь в том, что она надежно зафиксирована.

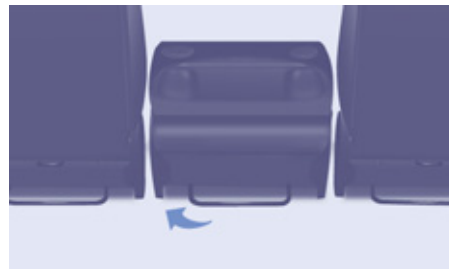

Сиденье, сложенное "книжкой"

- Потяните за ручку и установите спинку в положение "стол".
- Приподнимите расположенный за сиденьем штырь, чтобы снять сиденье с задних фиксаторов.
- Наклоните все сиденье вперед так, чтобы оно зафиксировалось в этом положении.

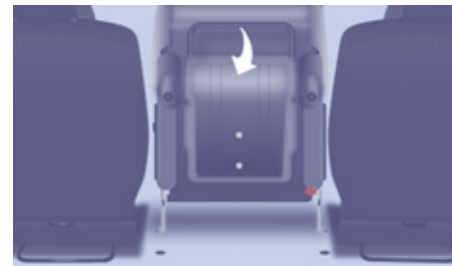

Установка сиденья на место

- Нажмите на красную ручку.
- Опустите сиденье так, чтобы оно стало на задние фиксаторы.
- Потяните за ручку и поднимите спинку. Убедитесь в том, что сиденье надежно зафиксировалось в замках.

Сиденья



Снятие сиденья

- При необходимости, сдвиньте передние сиденья вперед и опустите подголовник.
- Сложите сиденье "книжкой".



Порядок действий для складывания "книжкой" описан на предыдущей странице.

- Нажмите на красную ручку, чтобы снять с фиксаторов передние ножки.
- Не отпуская ручку, наклоните сиденье на 45° назад.
- Отпустите ручку.
- Поднимите сиденье **вертикально** до упора в ограничители.
- Поставьте сиденье прямо, подтолкните его вперед, и затем поднимите его.



Установка сиденья на место

- Наклоните сиденье на 45° вперед.
- Заведите крючки между двумя стержнями.
- Опустите сиденье так, чтобы оно стало на задние фиксаторы.
- Потяните за ручку и установите спинку в исходное положение.
- Поднимите подголовник.

Убедитесь в том, что отверстия фиксаторов ничем не закрыты и ничто не мешает надежному креплению сидений.

Рекомендации

После различных действий с сиденьями:

- снятый подголовник следует убрать и закрепить в надежном месте,
- ремни безопасности должны оставаться доступными для пассажиров, легко вытягиваться и пристегиваться,
- пассажир обязан отрегулировать свой ремень безопасности и пристегнуться.



ЗАДНИЕ СИДЕНЬЯ (7-МЕСТНЫЙ ВАРИАНТ)

Любое из сидений второго и третьего ряда функционирует независимо от других сидений.

Каждое сиденье может быть снято и установлено на определенное место, отмеченное специальной маркировкой.

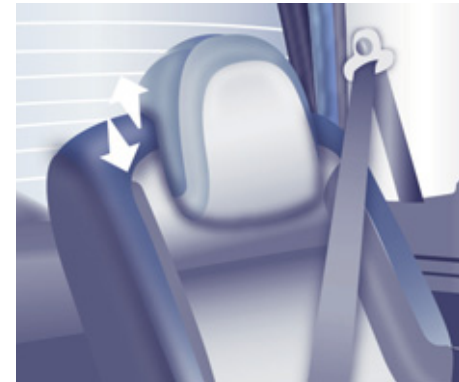

Подголовник

Имеет изогнутую форму.

Верхнее положение: нажмите на защелку и поднимите подголовник.

Нижнее положение: нажмите на защелку, надавите на подголовник сверху и опустите его.

Чтобы снять: поднимите его в верхнее положение, потяните подголовник кверху.

Уложите подголовник в салоне, надежно зафиксировав.

Чтобы установить на место: вставьте направляющие подголовника в отверстия, направляя его строго по оси в плоскости спинки.

Сиденья

76



Типы сидений 2-го ряда

Левое боковое сиденье

Центральное сиденье

Правое боковое сиденье



Типы сидений 3-го ряда

Левое боковое сиденье

Правое боковое сиденье

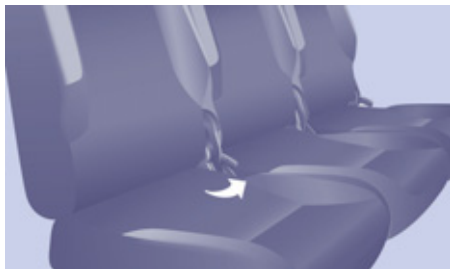

Модульность сидений 2-го ряда

Наклон подголовника

- Наклон подголовника регулируется ручкой регулятора.



Установка сиденья в положение "столик"

- Максимально опустите подголовник.
- Нажмите на ручку и уложите спинку на подушку сиденья.

Установка спинки на место

- Потяните за ручку и снимите спинку с фиксатора, после чего верните ее в исходное положение.
- Убедитесь в надежной фиксации сиденья.



Сиденье, сложенное "книжкой"

- Переведите сиденье в положение "столик".
- Потяните за красный ремень, расположенный за сиденьем, чтобы снять ножки сиденья из напольных фиксаторов.
- Наклоните все сиденье вперед.

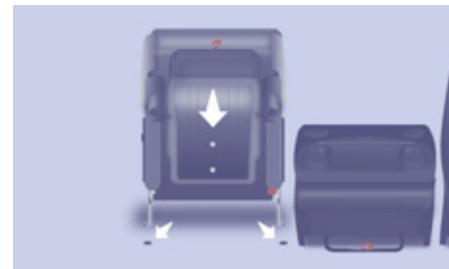

Установка сиденья на место

- Опустите все сиденье назад.



Перед тем как установить сиденье, проверьте:

- что ноги пассажиров 3-го ряда не загораживают напольные фиксаторы сиденья,
- хорошо ли зафиксировано сиденье на полу,
- не зажаты ли ремни безопасности пассажиров.

Сиденья



Модульность сидений 3-го ряда

Установите спинку сиденья в положение "стол"ик"

- Максимально опустите подголовник.
- Нажмите на ручку и уложите спинку на подушку сиденья.

Установка спинки на место

- Потяните за ручку и снимите спинку с фиксатора, затем установите ее в исходное положение.

Убедитесь в надежной фиксации сиденья.



Сиденье, сложенное "книжкой"

- Переведите сиденье в положение "стол"ик".
- Потяните за красный ремень, расположенный за сиденьем, чтобы снять ножки сиденья из напольных фиксаторов.
- Подтолкните все сиденье вперед.

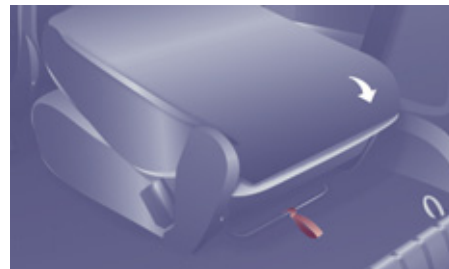

Установка сиденья на место

- Нажмите на красную кнопку.
- Установите сиденье, потянув его назад.



Следите за:

- правильной фиксацией сиденья на полу автомобиля,
- ремнем безопасности для пассажира.



Посадка, высадка пассажиров сидений 3-го ряда

Для посадки

- Установите сиденье второго ряда в положение "стол".



-  Перед тем как заново разложить сиденье, убедитесь, что ноги пассажира 3-го ряда не загромождают точки крепления сиденья 2-го ряда.



- Потяните за красный ремень, чтобы сложить сиденье в положение "книжка".
- Толкните сиденье вперед.



- Сложите сиденье "книжкой", чтобы пропустить пассажира.



Для высадки

- Максимально опустите подголовник.
- Нажмите на желтую кнопку, расположенную на спинке сиденья 2-го ряда.
- Установите сиденье в положение "стол".

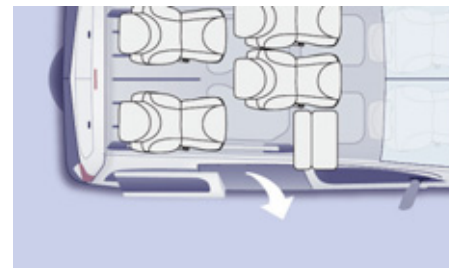

- Выходите из боковой двери.

-  Следите за тем, чтобы центральный ремень безопасности находился в правильном положении.

Сиденья



Использование сиденья 2-го ряда

Снятие сиденья

- При необходимости, сдвиньте передние сиденья вперед.
- Опустите подголовник
- Сложите сиденье "книжкой".
- Поставьте сиденье прямо, подтолкнув его вперед, и затем поднимите его.

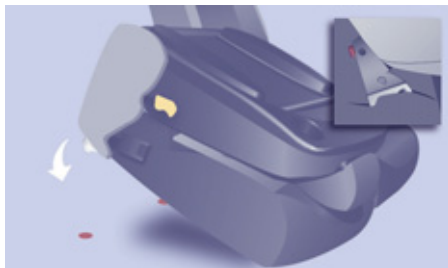

Установка сиденья на место

- На каждом сиденье есть маркировка с указанием определенного местоположения.
- Заведите крючки передних ножек между двумя стержнями.
 - Опустите сиденье назад так, чтобы оно стало на задние фиксаторы.
 - Нажмите на ручку, чтобы поднять спинку в исходное положение.
 - Поднимите подголовник.



-  Убедитесь, что отверстия фиксаторов ничем не закрыты и ничто не мешает надежному закреплению сидений.



Использование сиденья 3-го ряда

Снятие сиденья

- Опустите подголовник.
- Сложите сиденье "книжкой".
- Толкните сиденье вперед.
- Возьмитесь за боковины сложенного сиденья, слегка наклонив его вперед и приподнимите.

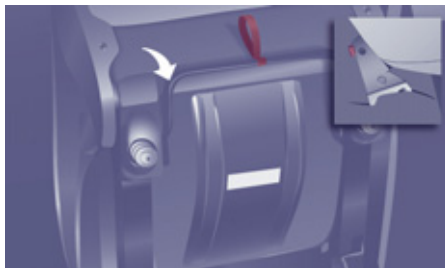

Установка сиденья на место

На каждом сиденье есть маркировка с указанием его определенного местоположения.

- Заведите крючки передних ножек между двумя крючками.
- Убедитесь, что отверстия фиксаторов ничем не закрыты и ничто не мешает надежному закреплению сидений, а ремни безопасности легко вытягиваются и доступны пассажирам.
- Опустите сиденье назад так, чтобы оно встало на задние фиксаторы.
- Нажмите на ручку, чтобы поднять спинку в исходное положение.
- Установите подголовник на место.

Рекомендации

Не кладите жесткие и тяжелые предметы на спинки сидений, сложенные "столиком", в случае резкого торможения или удара они могут стать "опасными снарядами" и нанести травму.

После различных действий с сиденьями:

- снятый подголовник следует убрать и закрепить в надежном месте в автомобиле,
- ремни безопасности должны оставаться доступными для пассажиров, легко вытягиваться и пристегиваться,
- пассажир обязан отрегулировать свой ремень безопасности и пристегнуться,
- пассажир 3-го ряда сидений должен следить за тем, чтобы его ноги не перекрывали фиксаторы сидений 2-го ряда,
- пассажиру 3-го ряда не следует садиться за сиденьем 2-го ряда, сложенным "книжкой", так как сиденье может случайно опрокинуться и ранить его.

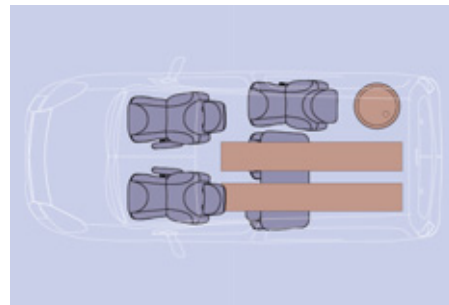
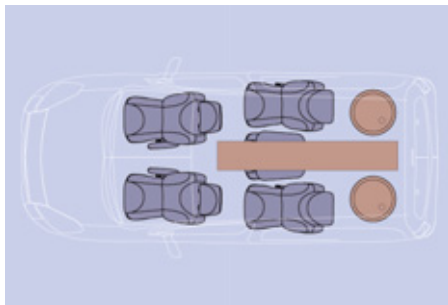
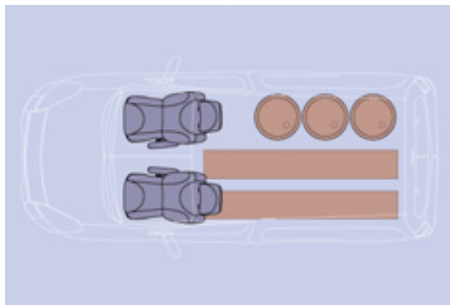
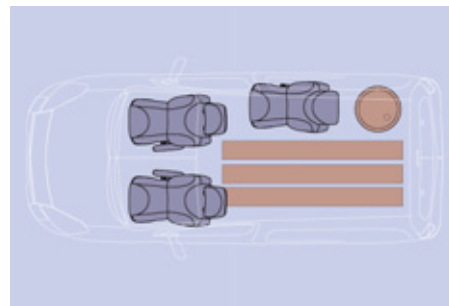
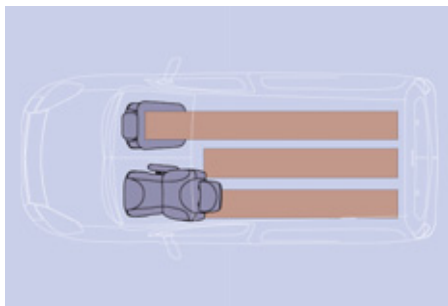
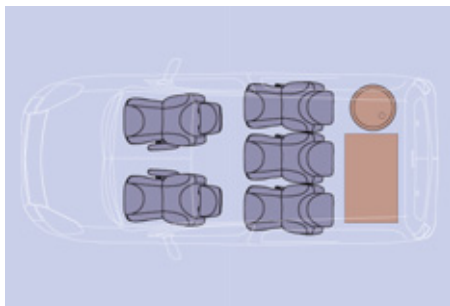

МОДУЛЬНЫЙ ХАРАКТЕР И РАЗЛИЧНЫЕ ПЕРЕСТАНОВКИ СИДЕНИЙ

Размещение сидений в 5-местном варианте

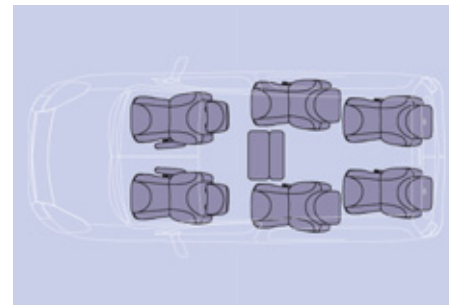
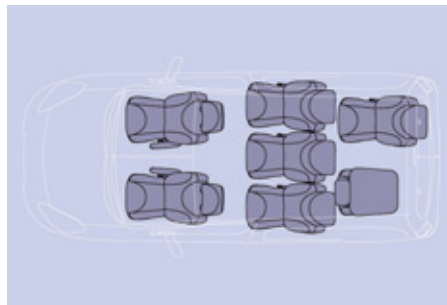
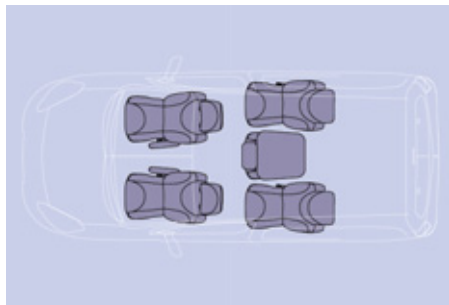
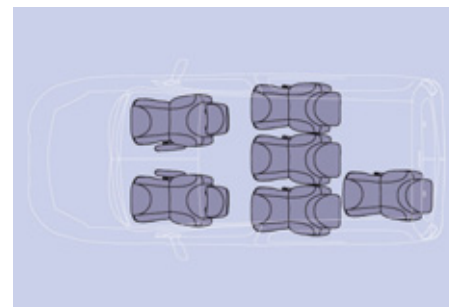
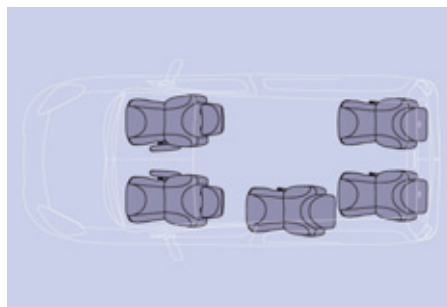
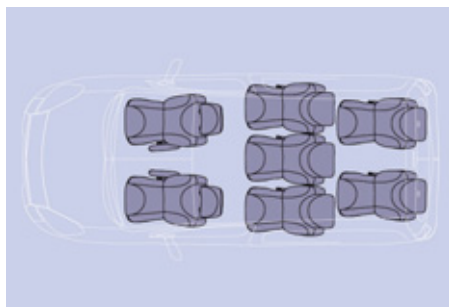

Размещение сидений в 7-местном варианте



Все перестановки следует производить на остановленном автомобиле.

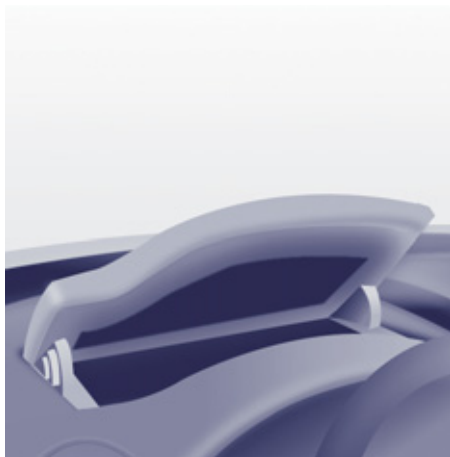

ОБУСТРОЙСТВО ПЕРЕДНЕЙ ЧАСТИ САЛОНА

Верхний лоток для мелких предметов

Лоток расположен на панели приборов за рулевым колесом.

Крышку следует открывать, взявшись за выемку в ней. Поднимите крышку до положения, в котором она останется открытой.

При закрывании крышку следует придерживать, а в конце слегка придавить по центру.

Любая разлитая жидкость может вызвать короткое замыкание электропроводки, способное привести к ее возгоранию и пожару.

1. Нижний перчаточный ящик

Ящик может быть с крышкой и без нее.

2. Ящик для вещей и держатель бутылки (1,5 л)

3. Боковое отделение

4. Крючок для пакета

На крючок можно вешать только легкие пакеты из мягкого материала.

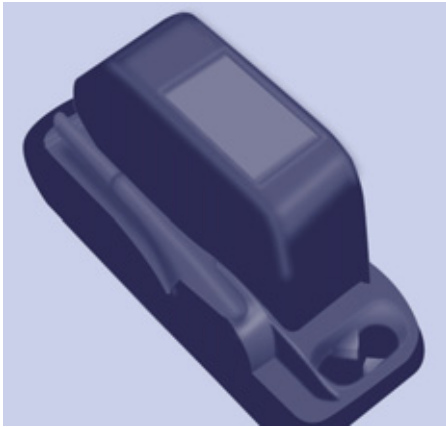

Добавочная центральная консоль

Эта консоль служит дополнительным местом для размещения различных вещей: ее можно снимать, она фиксируется на основании, в котором имеется два подстаканника.

Следите за тем, чтобы находящийся в подстаканнике стакан (банка, бутылка и т.п.) не перевернулся во время движения автомобиля.

Жидкость, пролившаяся из стакана на панель управления или центральную консоль может нарушить работу бортовых систем.

Проявляйте бдительность.



Полка над ветровым стеклом

На расположенную над противосолнечными козырьками полку можно убрать свитер, папку с бумагами, перчатки и т.п.

Доступ к полке открывается через закрытые противосолнечными козырьками проемы.

Общий вес сложенных на полку предметов не должен превышать 5 кг.

Не кладите на полку предметы, представляющие потенциальную опасность для людей, находящихся в машине.

Противосолнечный козырек

Для защиты от прямого слепящего света опустите противосолнечный козырек.

В противосолнечном козырьке водителя имеется карман для мелких бумаг - карточек, билетов, квитанций и т.п.



Выдвижные ящики под сиденьями

Под передними сиденьями могут располагаться выдвижные ящики.



Отделения под сиденьями

В полу под передними сиденьями расположены отделения, с крышкой или без нее.

Для доступа к ним необходимо сдвинуть сиденье вперед. Крышка открывается с задней стороны сиденья.



ОБУСТРОЙСТВО МЕСТ ДЛЯ ПАССАЖИРОВ

Нижние вещевые боксы

Под ногами задних пассажиров имеется два вещевых бокса.

Чтобы открыть бокс, возьмитесь пальцами за выемку и снимите крышку.



Самолетные столики

Чтобы разложить столик, поднимите его вверх и затем опустите.

В целях безопасности столик сконструирован так, что при чрезмерном нажатии на него он срывается с кронштейнов.

Чтобы убрать столик, нужно привести его в вертикальное положение и, слегка нажимая на него с обеих сторон, поставить на кронштейны.

Не кладите на стол тяжелые и твердые предметы. В случае резкого торможения или удара в ДТП они могут превратиться в опасные "снаряды".

Сбоку столика имеется крючок для пакета или сумки.

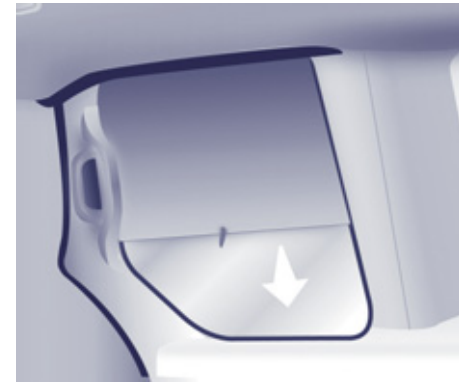

Боковые шторы

Окна боковых дверей можно закрывать шторами.

Чтобы закрыть окно шторой, потяните ее за язычок.

Чтобы не повредить шторку при открытии двери, следите за правильной фиксацией ее язычка.



Опуская или поднимая шторку, всегда придерживайте ее за язычок.

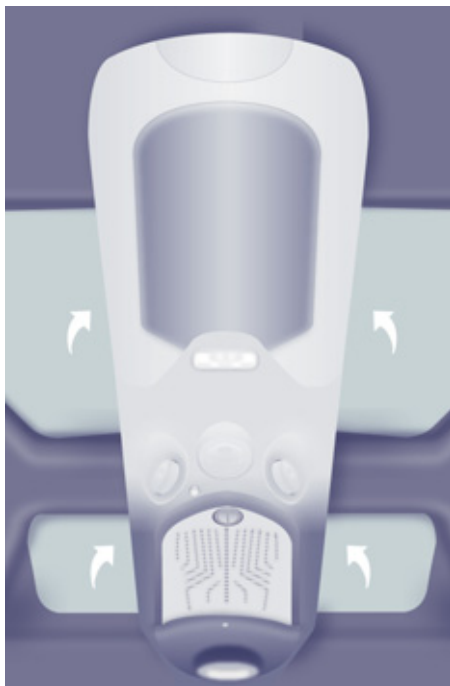

КРЫША "MODUTOR"

Являющееся продолжением передней полки потолочное пространство выполняет множество функций. В нем имеются:

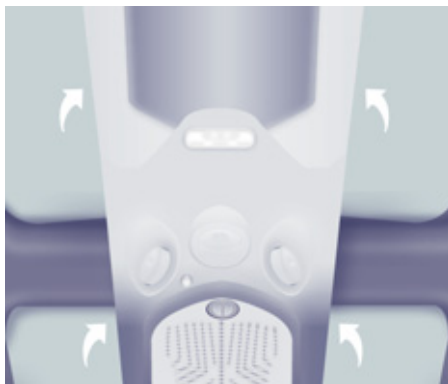

Отделения для вещей

По обеим сторонам потолка расположены отделения для вещей. В них можно класть не более 6 кг.

Через прозрачный материал, из которого изготовлены полки, видно местонахождение каждого предмета на них.

Запрещается класть на полки предметы, представляющие потенциальную опасность для пассажиров.



Плафон

Этот плафон работает так же, как и передний.

 См. раздел 3, тема "Обустройство", гл. "Плафоны".



Из салона

Задний бокс

Задний потолочный бокс доступен с задних сидений и из багажного отсека.

Чтобы открыть его со стороны задних сидений, нужно отодвинуть раздвижные заслонки.



Снаружи

Для его открытия со стороны багажного отсека нужно взяться пальцем за выемку и потянуть за ручку.



Во избежание случайного выпадания из бокса сложенных в нем предметов его следует открывать, приняв меры предосторожности.

Общий вес находящихся в нем вещей не должен превышать 10 кг.



Вентиляционные сопла

Расход воздуха устанавливается трехпозиционным регулятором.

В их воздуховодах устанавливаются ароматизаторы.



АРОМАТИЗАТОР ВОЗДУХА В САЛОНЕ

Ароматизатор воздуха служит для освежения атмосферы в салоне через расположенные под потолком вентиляционные сопла.

Регулировка расхода

Подача изменяется вращением хромированной ручки регулятора:

- влево, чтобы уменьшить,
- вправо, чтобы увеличить.

Чтобы остановить подачу ароматизированного воздуха, поверните хромированную ручку в крайнее левое положение.

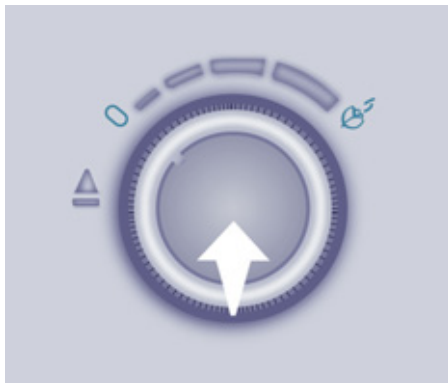

Извлечение картриджа

- Нажмите на ручку, повернув ее на четверть оборота влево до упора.
- Извлеките картридж из потолочного воздуховода.
- Замените картридж.

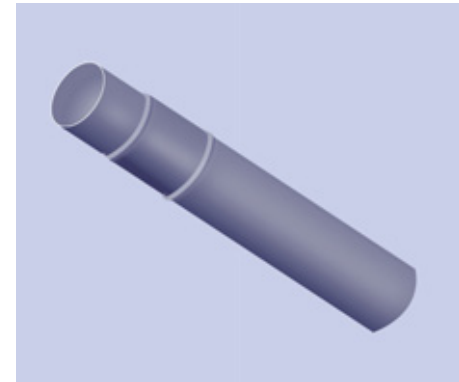
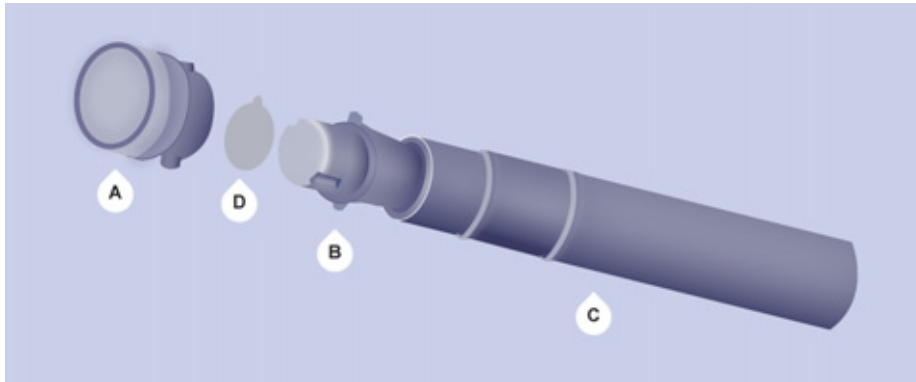

Замена картриджа

Сменный картридж **В** находится в герметичном чехле **С**.

- Снимите с него защитную пленку **Д**.
- Поместите картридж **В** на держатель **А** ароматизатора.
- Поверните его на четверть оборота чтобы закрепить на держателе и снимите чехол.
- Установите ароматизатор на место.

Вы можете в любой момент заменять картриджи новыми и сохранять начатые в их упаковочных чехлах.

Держатель ароматизатора **А** с картриджем не связан.

Картриджи продаются без держателя **А**.

Держатель **А** можно вставлять в ароматизатор только в комплекте с картриджем.

Из этих соображений необходимо сохранять держатель **А** вместе в картриджем.

Новые картриджи можно приобрести в торгово-сервисной сети CITROËN.

Установка ароматизатора

Заменив в ароматизаторе картридж:

- Установите ароматизатор на место.
- Поверните его на четверть оборота вправо.

Рекомендации

По соображениям безопасности, заправляйте ароматизатор только предназначенными для этого картриджами. Не разбирайте картриджи.

Сохраняйте упаковочные чехлы для их дальнейшего использования для временного хранения снятых картриджей.

Никогда не пытайтесь перезарядить использованные картриджи ароматическими веществами, отличающимися от тех, что имеются в сети CITROËN.

Храните картриджи в местах, недосягаемых для детей и животных. Не допускайте контакта содержимого картриджа с кожей рук и слизистой глаз. В случае его попадания в пищевод обратитесь к врачу и покажите ему упаковку или этикетку картриджа.

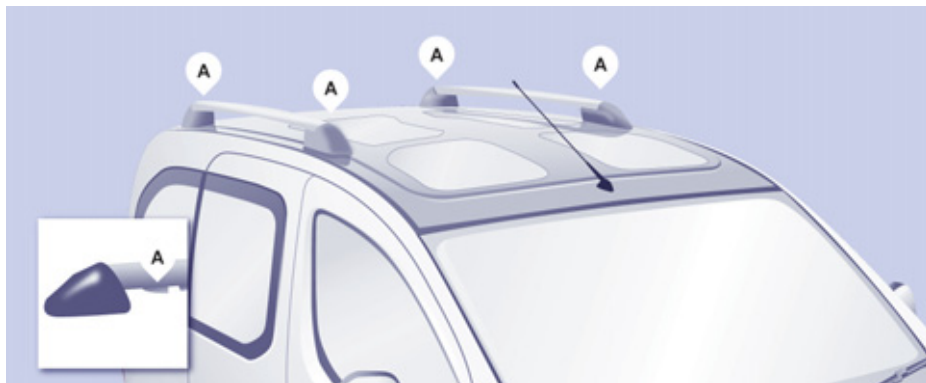

БАГАЖНЫЕ ДУГИ На крыше "Modutor"

Багажные дуги на крыше "Modutor" являются съемными.

Нагрузка на каждую из двух дуг не должна превышать 35 кг.

Для перевозки груза на крыше проделайте следующие операции:

- Откройте защитные заглушки.
- Отверните отверткой (из комплекта инструментов под правым сиденьем) 4 винта.
- Поверните дуги на 90° вогнутой частью вперед.
- Заверните обратно 4 винта.
- Установите на место защитные заглушки.
- Для закрепления груза используйте только пазы **A**, предназначенные для протягивания через них крепежных лямок.



Грузы следует всегда укладывать на предназначенные для них несколько полос так, чтобы они не касались ни металлической, ни остекленной части крыши.

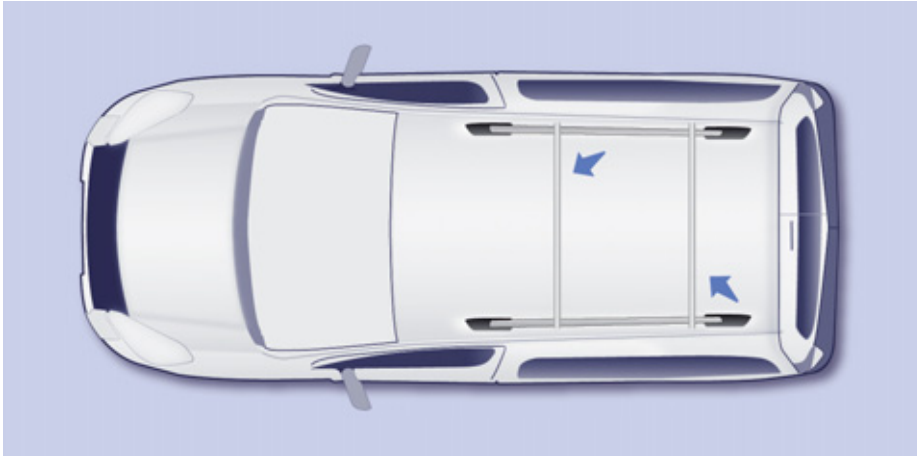

НАРУЖНЫЕ БАГАЖНЫЕ ДУГИ

При установке на продольных рейлингах дополнительных поперечных дуг, масса перевозимых на них грузов должна соответствовать рекомендациям изготовителя, но не превышать 75 кг.

Оборудование салона



Передний плафон



Задний плафон



Передние плафоны индивидуального освещения

ПЛАФОНЫ

Автоматическое включение/выключение

Передний плафон загорается при извлечении ключа из замка зажигания, при отпирании автомобиля, при открывании одной из передних дверей и при определении местонахождения автомобиля при помощи пульта дистанционного управления.

Он медленно гаснет после включения зажигания и при запертии автомобиля.



Плафоны горят при включенном зажигании.



На передних местах: плафоны загораются при открытии любой передней двери.



На задних местах: плафоны загораются при открытии любой задней двери.

Если двери остаются открытыми в течение нескольких минут, плафоны гаснут.



Плафоны выключены.



Эти плафоны включаются и выключаются вручную при включенном зажигании.

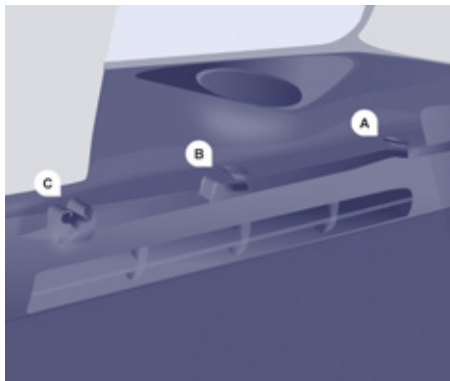

ПОЛКА БАГАЖНОГО ОТСЕКА (5-МЕСТНЫЙ ВАРИАНТ)

Эта полка служит для прикрытия сложенных в багажном отсеке вещей.

Складывание полки

Половина полки складывается со стороны багажника; для этого нужно, приподняв, высвободить ее край из кронштейнов **С**.

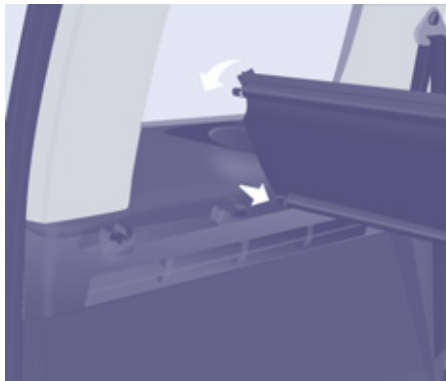

Снятие полки

Сложите полку.

Высвободите ее из кронштейнов **А** и **В**, потянув на себя.

Приподнимите ее и полностью снимите.

Установка полки на место

Поднесите полку к кронштейнам **А** и **В**.

Подтолкните ее так, чтобы ее шарниры стали на кронштейны.

Опустите переднюю половину и закрепите ее на кронштейнах **С**.



Место для снятой полки (в зависимости от модификации)

Для сложенной пополам полки предусмотрено место за спинками задних сидений.

Удерживая полку в вертикальном положении, вставьте ее в направляющие, расположенные по бокам спинок.

Полку необходимо вставлять в направляющие шарнирами книзу.

Полка может служить в качестве дополнительного пространства для вещей. Однако следует помнить, что в случае резкого торможения или удара в ДТП расположенные на ней предметы могут превратиться в опасные "снаряды", способные нанести травму.



Розетка 12 вольт (не более 120 Вт)

Этой розеткой рекомендуется пользоваться как можно реже, чтобы не разряжать аккумуляторную батарею.

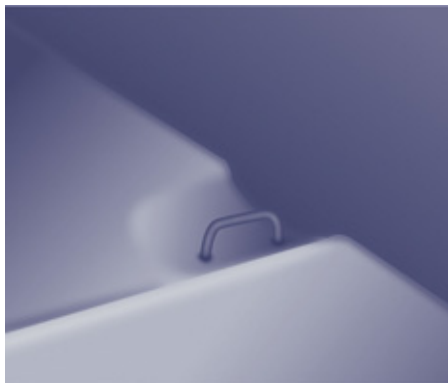

Кольца для закрепления багажа и грузов

Эти кольца служат для закрепления перевозимых предметов на полу.

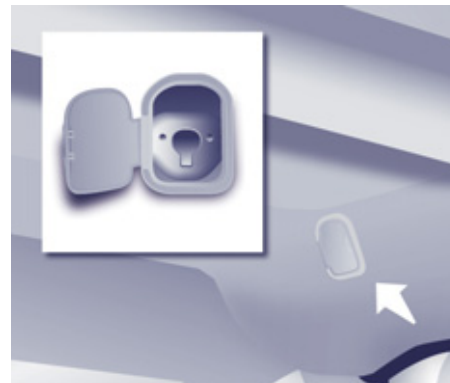

Сетчатая перегородка

Снимите заглушку с кронштейна крючка. Закрепите верх сетки в пазах, предварительно повернув стержень на четверть оборота.

Проверьте надежность установки конца стержня в металлическом пазу опоры. Прицепите лямки к фиксаторам на полу. Натяните сетку при помощи лямок.

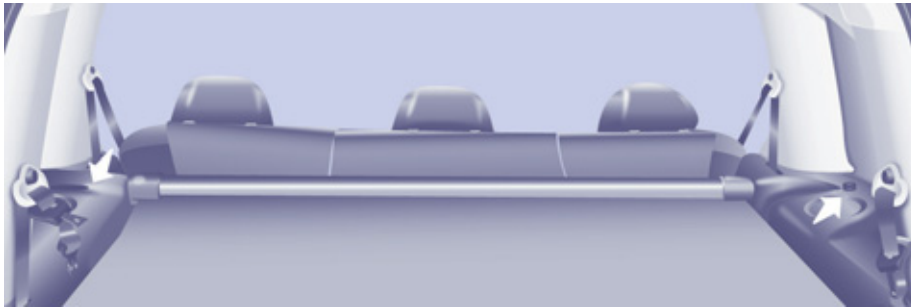

ОБУСТРОЙСТВО ЗАДНЕЙ ЧАСТИ САЛОНА (7-МЕСТНЫЙ ВАРИАНТ)

Подставка для стакана

Любая жидкость, которую вы берете в автомобиль может выплеснуться.
"Будьте аккуратны".

Розетка 12 вольт (120 W макс.)

Не используйте часто эту розетку, чтобы предотвратить разрядку аккумуляторной батареи.

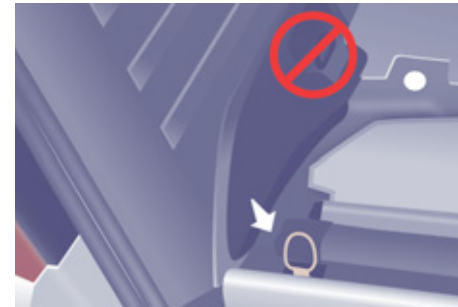

Крепежные кольца

Используйте напольные крепежные кольца, чтобы зафиксировать и удерживать ваш груз. Замки ремней безопасности не должны использоваться для крепления груза.



Рекомендуется располагать груз, фиксируя его крепежными кольцами, расположенными на уровне пола.



Ремни безопасности

Следите за правильной намоткой ремней безопасности в третьем ряду сидений в выступе крыши.

Поднимите как можно выше замки ремней безопасности на третьем ряду сидений к креплениям, расположенным на внутренней стороне крыши автомобиля.

Крепежные кольца замков ремней безопасности на каждой стороне багажного отделения не должны использоваться для крепления груза.



Вещевое отделение

Поднимите крышку вещевого отделения.

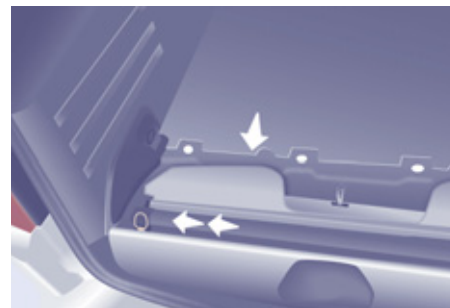

Самое низшее отделение в багажнике предназначено для смотанной багажной шторы.

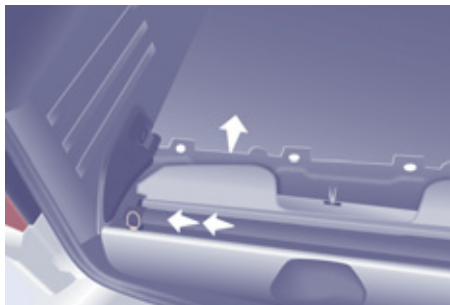

МЯГКАЯ ШТОРКА, ШТОРКА БАГАЖНОГО ОТДЕЛЕНИЯ

Мягкая шторка - это шторка багажного отделения с намотчиком. Не кладите тяжелые предметы на разложенную шторку.

Чтобы установить шторку

Установите сиденья 3-го ряда в положение "книжка".

Поднимите крышку ящика в пороге багажного отделения.

Возьмите намотчик за среднюю часть и сдвиньте его к левой стойке.

Поднимите шторку.

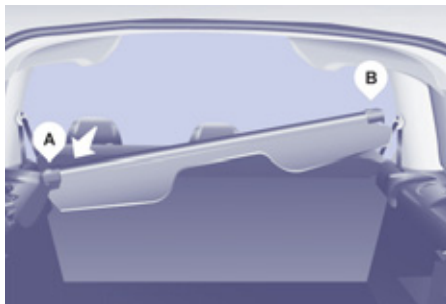
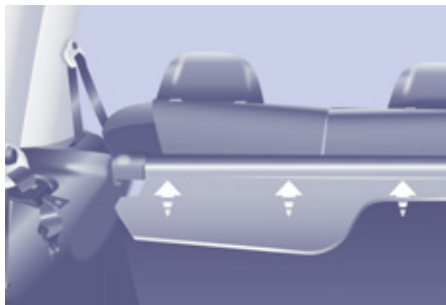

Расположите шторку так, чтобы перед вами оказались свисающие части шторки.

Установите левый конец намотчика в гнездо **A**.

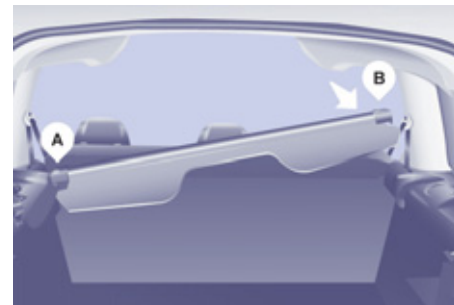

Затем установите правый конец намотчика в гнездо **B**.

Освободите шторку, для установки намотчика в гнезда.

Разверните шторку до задних боковых стоек.

Установите направляющие в пазы задних стоек.

Оборудование салона

i Намотчик состоит из трех створок, что позволяет полностью закрыть багажник, когда сиденья второго ряда находятся в нормальном положении или в положении "комфорт".

Каждая створка имеет по 2 зажима, которые крепятся к стойкам каждого подголовника.

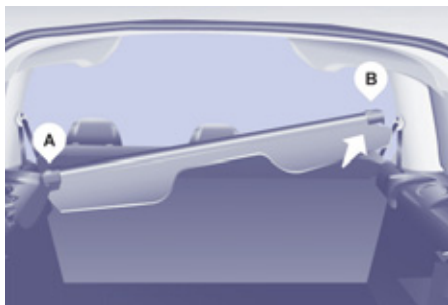
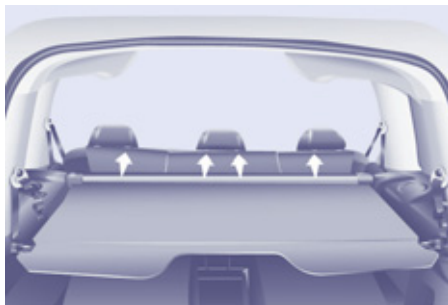

Для снятия намотчика

Из багажного отделения, потяните шторку на себя, чтобы достать ее из боковых стоек. Проследите за правильным сматыванием шторки.

Снимите зажимы трех створок со стоек подголовников сидений 2-го ряда.

Нажмите на левый край намотчика и извлеките его из гнезда **В**.

Поднимите его и потяните на себя.

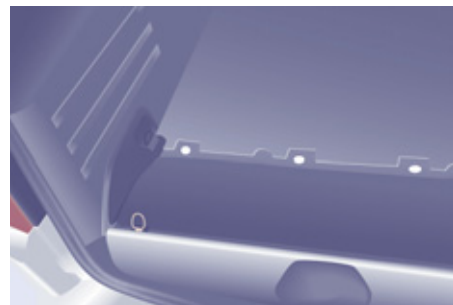

Для укладывания шторки на место

Уложите шторку в ящик порога багажного отделения, подняв две задние свисающие части шторки.

Сначала сдвиньте шторку влево.

Отпустите.

Сложите обе створки и закройте ящик.



ЗЕРКАЛА ЗАДНЕГО ВИДА

Наружные зеркала с ручной регулировкой

Перемещая рычажок регулировки в четырех направлениях, добейтесь требуемого положения зеркала.

На стоянке наружные зеркала можно сложить вручную.

Эти зеркала не обогреваются.



Наружные зеркала заднего вида с электрическими регулировками

- Поверните рукоятку регулятора влево или вправо для выбора соответствующего зеркала заднего вида.
- Отрегулируйте положение зеркала, перемещая рукоятку в четырех направлениях.
- Верните рукоятку выключателя в центральное положение.

Складывание/раскрывание при помощи электропривода

Зеркала могут складываться и раскрываться на стоянке при помощи электрического привода из салона при включенном зажигании:

- Установите рукоятку в среднее положение.
- Поверните рукоятку книзу.



Зеркала с обогревом

Зеркала с электрическими регулировками могут обогреваться.



Нажмите на выключатель обогрева заднего стекла.

Складывание зеркала

Если исходное положение корпуса зеркала заднего вида нарушено, необходимо остановиться и вручную отрегулировать его, либо воспользоваться электрическим приводом складывания зеркал.



Внутрисалонное зеркало заднего вида с ручной регулировкой

Зеркало может находиться в двух положениях:

- "день" (нормальное положение),
- "ночь" (чтобы избежать слепящего действия света фар автомобилей, движущихся сзади).

Для переключения зеркала из одного положения в другое нажмите на рычажок, который расположен снизу зеркала.

Окна для магнитных карт

На атермальном ветровом стекле, по бокам кронштейна внутрисалонного зеркала заднего вида, расположены два окошка без теплоотражающего покрытия.

Они предназначены для дистанционных магнитных карт, служащих для оплаты проезда по платной автодороге и/или на парковку.



ЗЕРКАЛО ДЛЯ ОБЗОРА САЛОНА

Специальное зеркало, расположенное над салонным зеркалом заднего вида, позволяет водителю или находящемуся рядом с ним пассажиру видеть задние сиденья.

Зеркало установлено на собственном шарнире, легко регулируется и обеспечивает обзор задней части салона.

Его можно также настроить для улучшения обзорности во время маневрирования или при обгоне.



ЗАДНИЕ ОКНА

Чтобы приоткрыть заднее окно, поверните рычаг и нажмите на него до упора, чтобы зафиксировать стекло в открытом положении.



ЭЛЕКТРИЧЕСКИЕ СТЕКЛОПОДЪЕМНИКИ

1. Выключатель стеклоподъемника на двери водителя
2. Выключатель стеклоподъемника на правой передней двери

Стеклоподъемник может работать в двух режимах:

Ручной режим работы:

Нажмите на клавишу или потяните ее, не преодолевая точку упора. Стекло остановится, как только Вы отпустите клавишу.

Автоматический режим работы:

Нажмите на клавишу или потяните ее, преодолев точку упора. Стекло полностью открывается или закрывается при отпущенной клавише. Повторное нажатие на клавишу останавливает стекло.

Все стеклоподъемники отключаются:

- спустя около 45 секунд после выключения зажигания,
- при открывании одной из передних дверей, если зажигание выключено.

Защита от защемления

Стекло останавливается и частично отходит назад, если во время поднятия оно наталкивается на препятствие.

Инициализация стеклоподъемников

После подключения аккумуляторной батареи, либо при появлении сбоев в работе, необходимо повторно осуществить инициализацию функции защиты от защемления.

Полностью опустите, а затем поднимите стекло - оно будет подниматься на несколько сантиметров при каждом нажатии на клавишу выключателя. Повторите эту операцию до полного закрытия окна.

После закрытия окна задержите нажатие на клавишу не менее, чем на секунду.

Во время выполнения этих операций функция автоматической защиты от защемления стеклом не работает.

Рекомендации

В случае защемления поднимающимся стеклом, немедленно включите обратный ход, нажав на соответствующую клавишу.

Если водитель включает стеклоподъемники со стороны пассажиров, ему следует проследить за тем, чтобы в этот момент никто не препятствовал свободному движению стекла вверх.

Водитель обязан следить за тем, чтобы пассажиры правильно пользовались стеклоподъемниками.

Не выпускайте из внимания детей во время работы стеклоподъемников.

После поднятий и опусканий стекла, сделанных одно за другим много раз подряд включится автоматическая защита электрического стеклоподъемника, которая позволит только поднять стекло. В этом случае придется подождать около 40 минут после закрытия окна. По истечении этого времени стеклоподъемником можно будет пользоваться вновь.



БЕЗОПАСНОСТЬ ПРИ ВОЖДЕНИИ

АВАРИЙНАЯ СВЕТОВАЯ СИГНАЛИЗАЦИЯ

Нажмите на этот выключатель. При этом все фары указателей поворотов начнут мигать. Аварийная световая сигнализация может работать и при выключенном зажигании.

Этой системой следует пользоваться только в случае опасности, для обозначения аварийной остановки или вождения в чрезвычайных обстоятельствах.

Автоматическое включение аварийной световой сигнализации

В случае экстренного торможения и в зависимости от скорости замедления на автомобиле автоматически загорятся все фары указателей поворотов одновременно. При первом же нажатии на педаль акселератора они гаснут.

Их можно погасить нажатием на кнопку на панели приборов.

ЗВУКОВОЙ СИГНАЛ

Нажмите на центральную часть крышки ступицы рулевого колеса.



СТОЯНОЧНЫЙ ТОРМОЗ

Включение стояночного тормоза

Потяните за рукоятку стояночного тормоза, чтобы исключить качение автомобиля. Прежде чем покинуть автомобиль убедитесь, что тормоз надежно затянут.



О включенном или неполностью выключенном стояночном тормозе свидетельствует эта контрольная лампа на панели приборов.

При остановке на уклоне поверните колеса до упора в бордюр и включите стояночный тормоз.

Включать передачу на припаркованном автомобиле бесполезно.

Выключение стояночного тормоза

Приподнимите рукоятку и нажмите на кнопку деблокировки, после чего опустите рукоятку до самого низа.

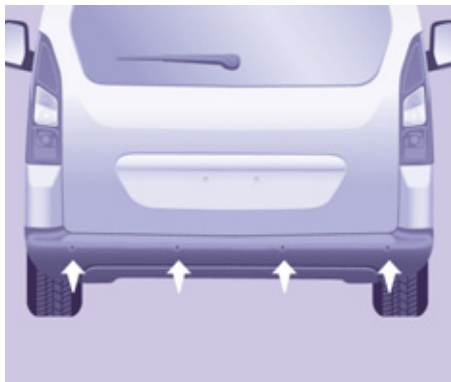

СИСТЕМА ПРЕДУПРЕЖДЕНИЯ ПРИ ЗАЕЗДЕ НА СТОЯНКУ ЗАДНИМ ХОДОМ

Система предупреждения при заезде на стоянку задним ходом оснащена звуковым и/или визуальным сигнализатором и состоит из четырех вмонтированных в задний бампер датчиков. Они обнаруживают любое препятствие, попавшее в их зону охвата - пешехода, автомобиль, дерево, которые могут оказаться на пути во время движения задним ходом.

Некоторые препятствия, обнаруженные в начале маневра, могут "потеряться из вида" в конце, если окажутся в "слепой зоне" - под датчиками или между ними: столбы, вехи, бордюр, и проч.



Включите передачу заднего хода

Переход системы в активное состояние подтверждается звуковым сигнализатором при включении передачи заднего хода.

О приближении к препятствию свидетельствует звуковой сигнал, частота которого возрастает с приближением автомобиля к препятствию. Как только расстояние от автомобиля до препятствия составит менее 30 см, сигнал начнет звучать непрерывно.

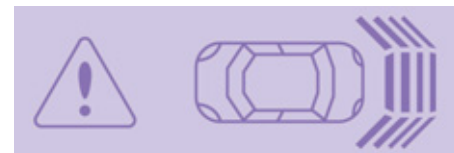

Изображение на экране дисплея

Выключение системы

Переведите рычаг на нейтральную передачу.

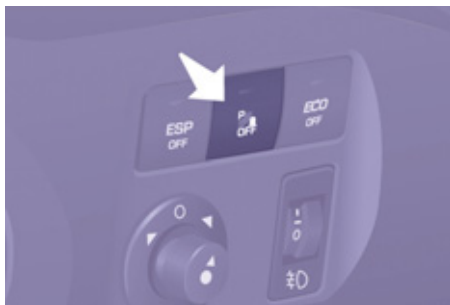

Активирование / Отключение системы



Систему можно активировать или отключить нажатием на эту клавишу.

С выключением зажигания активное или неактивное состояние системы остаются в ее памяти.

Контроль исправности системы

В случае отказа системы при включении передачи заднего хода, светодиод внутри клавиши загорается в сопровождении зуммера и сообщения на дисплее. Обратитесь в сервисную сеть CITROËN или в специализированный техцентр.

Рекомендации

В пасмурную погоду или в зимнее время следите за тем, чтобы датчики не закрывались слоем грязи, инеем или снегом.

Система отключается автоматически в случае буксировки прицепа или установки устройства для перевозки велосипедов (буксирное устройство и устройство для перевозки велосипедов должны быть рекомендованы компанией "Автомобили CITROËN").

Наличие в комплектации автомобиля системы помощи при парковке ни в коей мере не избавляет водителя от необходимости оставаться бдительным и отвечать за свои действия.

АНТИБЛОКИРОВОЧНАЯ СИСТЕМА (ABS и REF)

Антиблокировочная система ABS совместно с электронным регулятором тормозных сил REF улучшает устойчивость и управляемость автомобиля во время торможения, в частности, на дорогах с поврежденным или скользким покрытием.

Система ABS предотвращает блокирование колес, а система REF распределяет тормозное усилие на каждое колесо в отдельности.

Как пользоваться системой

Антиблокировочная система включается автоматически в момент, когда тормозящие колеса начинают блокироваться. Она не способствует сокращению тормозного пути автомобиля.

На очень скользкой дороге (покрытой гололедицей, залитой маслом и т.п.) система ABS может способствовать увеличению тормозного пути. В случае экстренного торможения резко нажмите на тормозную педаль и с силой удерживайте ее, не отпуская даже на скользкой дороге: так вы сможете сохранить управление автомобилем и избежать наезда на препятствие.

Нормальная работа ABS может проявляться в легкой вибрации тормозной педали при нажатии на нее для притормаживания автомобиля.

При замене колес допускается устанавливать только колесные диски и шины, получившие артикул CITROËN.



Загорание этой лампы в сопровождении звучащего зуммера и сообщения на дисплее свидетельствует о неисправности системы ABS, которая может привести к потере курсовой устойчивости автомобиля при торможении.



Загорание этой лампы одновременно с контрольной лампой тормозной системы и сигнализатором STOP в сопровождении звучащего зуммера и сообщения на дисплее свидетельствует о неисправности электронного регулятора тормозных сил, которая может привести к потере курсовой устойчивости автомобиля при торможении.

Срочно остановите автомобиль.

В обоих случаях следует обратиться в сервисную сеть CITROËN или в специализированный техцентр.

СИСТЕМА ЭКСТРЕННОГО ТОРМОЖЕНИЯ AFU

В случае экстренного торможения эта система позволяет быстрее развить оптимальное давление в тормозной системе, для этого нужно резко и с силой нажать на педаль и не отпускать ее.

Система автоматически реагирует на скорость нажатия на педаль.

При этом сопротивление педали нажатую несколько изменяется.

Чтобы продлить действие системы экстренного торможения, продолжайте удерживать нажатие на педаль тормоза.



ПРОТИВОБУКСОВОЧНАЯ СИСТЕМА ASR И СИСТЕМА ДИНАМИЧЕСКОЙ СТАБИЛИЗАЦИИ ESP

Эти системы связаны с системой ABS и дополняют ее.

Система динамической стабилизации ASR необходима для оптимизации тяговитости и сохранения управляемости автомобиля в режиме ускорений.

Система оптимизирует распределение тягового усилия между колесами, чтобы избежать пробуксовки колес, путем воздействия на работу тормозных механизмов отдельных колес и работу двигателя. Она также помогает улучшить курсовую устойчивость автомобиля при разгоне.

Система ESP избавляет Вас от необходимости "переключать руль" в крайние положения для сохранения курса.

В случае значительного отклонения действительной траектории от той, которую задает водитель, система ESP автоматически воздействует на тормозные механизмы одного или нескольких колес, а также на двигатель, чтобы вернуть автомобиль к движению по заданной траектории.

Работа систем ASR и ESP



Контрольная лампа мигает, когда система ASR или ESP срабатывает.

Отключение систем ASR/ESP

Иногда, в особо тяжелых условиях вождения (трогание по грязи, застревание в снегу, езда по зыбкому грунту и т.д.) возникает необходимость отключить системы ASR и ESP, чтобы колеса, буксуя, обеспечивали автомобилю сцепление с дорогой.



- Нажмите на выключатель или поверните переключатель в положение ESP OFF (в зависимости от варианта комплектации).
- При этом загорается контрольная лампа: с этого момента системы ASR и ESP не действуют.

Повторное включение систем в работу происходит:

- автоматически, по достижении скорости 50 км/ч,



- при повторном нажатии на кнопку выключателя или при повороте переключателя в это положение (в зависимости от варианта комплектации).

Контроль исправности



В случае неисправности систем загорается контрольная лампа и звучит зуммер, а на дисплее появляется сообщение.

Обратитесь в сервисную сеть CITROËN или в специализированный техцентр для проверки работы системы.

Контрольная лампа системы может также загораться в случае низкого давления воздуха в шинах. Проверьте давление во всех колесах.

Рекомендации

Системы ASR/ESP способны обеспечивать дополнительную безопасность в условиях нормального стиля вождения. Их наличие в комплектации автомобиля не должно побуждать водителя идти на неоправданные риски и разгонять автомобиль до чрезмерных скоростей.

Нормальная работа этих систем обеспечивается при условии обязательного соблюдения требований производителя, предъявляемых к качеству шин и колесных дисков, компонентов тормозной системы, бортовой электроники, а также качеству сборочных работ и технического обслуживания в сервисной сети CITROËN.

Если Ваш автомобиль побывал в аварии, обратитесь в сервисную сеть CITROËN или в специализированный техцентр для проверки исправности систем.



СИСТЕМА "GRIP CONTROL"

Противобуксовочная система, рассчитанная на работу с шинами Michelin® Latitude Tour HP M+S, обеспечивает сцепление с дорогой, тяговитость и безопасное вождение.

Она обеспечивает проходимость в большинстве случаев слабого сцепления с дорогой.

При нажатии на педаль акселератора система оптимально управляет силовыми возможностями двигателя, влияющими на проходимость автомобиля.

Советы по эксплуатации автомобиля

Ваш автомобиль предназначен для вождения, главным образом, по асфальтированным дорогам, но, при случае, он может преодолеть и дороги с худшей проходимостью.

Это не "внедорожник" и потому, особенно при высокой загрузке, на нем не следует:

- преодолевать места, в которых могут пострадать днище, трубопроводы систем (питания, охлаждения топливопроводов и т.п.), особенно при наездах на препятствия или на камни,
- пытаться преодолеть крутые склоны и скользкие участки местности,
- пересекать броды и речки.



Режим **ESP**, настроенный на преодоление участков дороги со слабым проскальзыванием и рассчитанный на различные параметры сцепления

с дорожным покрытием, обычно встречающиеся на практике.

После каждого выключения зажигания система автоматически возвращается в режим ESP.



Режим **ESP OFF** предназначен для использования только в особых случаях, при запуске или на низкой передаче.

При движении на скорости 50 км/ч система автоматически возвращается в режим ESP.



Режим **"Движение по снегу"** обеспечивает оптимальное сцепление с дорожным покрытием. При трогании автомобиля с места в этом

режиме вращение каждого из двух передних колес регулируется системой.

В режиме разгона система оптимизирует проскальзывание так, чтобы обеспечить наилучшее ускорение с учетом фактических параметров сцепления колес с дорогой.



Режим **"Вседорожный"** (грязь, моокая трава и т.д.)

обеспечивает интенсивную пробуксовку того колеса, у которого сцепление с дорогой

хуже, чтобы оно могло удалить из-под себя грязь и "зацепиться" за дорогу. Одновременно система перераспределяет большую часть тягового усилия на другое колесо, имеющее лучшее сцепление с поверхностью дороги.

По мере продвижения автомобиля, система оптимизирует пробуксовывание колес так, чтобы наилучшим образом учитывать действия водителя.



Режим **"Движение по песку"** допускает минимальную одновременную пробуксовку обоих ведущих колес, что позволяет автомобилю

перемещаться при минимальном риске увязнуть в песке.

Находясь на песчаном грунте, не включайте другие режимы - иначе автомобиль увязнет.



РЕМНИ БЕЗОПАСНОСТИ

Регулировка ремней по высоте

Для регулировки ремня водителя и пассажира, сидящего на крайнем правом сиденье, сожмите соответствующий фиксатор на пряжке перегиба со стороны водителя или пассажира и переместите ее.

Пристегивание ремня

Вытяните ремень и вставьте скобу в паз замка до щелчка.

Проверьте надежность фиксации ремня в замке, потянув за лямку.

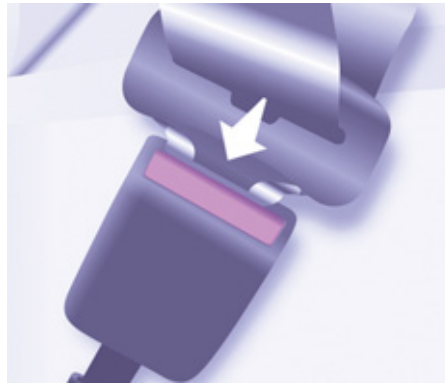

Отстегивание ремня

Нажмите на красную кнопку.

Сигнализатор непристегнутого ремня водителя



Если водитель не пристегнул свой ремень безопасности, то при включении зажигания этот сигнализатор загорится.

Рекомендации

Водитель обязан следить за тем, чтобы пассажиры правильно пользовались ремнями безопасности и пристегивались перед началом движения автомобиля.

Независимо от места, на котором Вы сидите в автомобиле, всегда пристегивайтесь ремнем безопасности, даже при поездках на короткие расстояния.

Ремень оборудован инерционной катушкой с автоматической подгонкой длины лямки по Вашей фигуре.

Не пользуйтесь дополнительными предметами (прищепками, клипсами, булавками и т.п.) для того, чтобы оставить зазор под ремнем безопасности.

Отстегнув свой ремень, проследите за тем, чтобы он правильно смотался на катушку.

После складывания или перемещения сиденья или заднего дивана убедитесь, что ремень безопасности занимает правильное положение и смотан на катушку и что замок ремня безопасности готов к его пристегиванию.

В зависимости от характера и силы столкновения автомобиля пиротехнический преднатяжитель ремня может сработать до и независимо от срабатывания модуля надувных подушек безопасности. Он мгновенно натягивает ремни, прижимая их к телу.

Срабатывание преднатяжителей сопровождается детонационным хлопком с одновременным выделением безвредного дыма воспламенителем пиротехнического патрона, встроенного в систему.

Ремни безопасности

Ограничитель усилия натяжения служит для смягчения давления ремня на тело.

Система ремней безопасности активируется при включении зажигания.

Катушки ремней оборудованы автоматическим механизмом блокировки на случай столкновения в ДТП, экстренного торможения или опрокидывания автомобиля.

Вы можете отстегнуть ремень, нажав для этого на красную клавишу замка. Придерживайте отстегнутый ремень.

При срабатывании преднатяжителей ремней загорается контрольная лампа подушки безопасности. Обратитесь в сервисную сеть CITROËN или в специализированный техцентр.

Чтобы эффективно выполнять свою защитную функцию, ремень безопасности:

- должен использоваться для пристегивания только одного взрослого человека,
- не должен быть скручен; проверьте это, плавно вытягивая ремень,
- должен прилегать к телу как можно плотнее.

Плечевая лямка должна располагаться на плече у основания шеи.

Тазовая лямка ремня должна располагаться как можно ниже на бедрах.

Не путайте запорные скобы и замки ремней, иначе они не выполнят своих защитных функций. При наличии на сиденьях подлокотников тазовая лямка ремня всегда должна быть протянута под подлокотником.

Убедитесь в том, что ремень пристегнут надежно, резко потянув за его лямку.

При перевозке детей:

- используйте соответствующее детское кресло, если ребенку менее 12 лет или его рост не превышает 1 м 50 см,
- никогда не перевозите ребенка на своих коленях, даже если Вы пристегнуты ремнем безопасности.



Дополнительную информацию о перевозке детей в автокреслах Вы можете найти в разделе 4, тема "Безопасная перевозка детей".

В соответствии с действующими требованиями безопасности все работы, касающиеся ремонта и проверки исправности ремней, а также их установки в автомобиле, должны осуществляться специалистами сервисной сети CITROËN, которые обеспечат гарантированное качество исполнения работ.

Ремни безопасности следует периодически проверять (даже после небольших аварий) в сервисной сети CITROËN или в специализированном техцентре: они не должны иметь надрывов или следов износа, а также подвергаться конструктивным изменениям или переделкам.



Для чистки лямок ремней безопасности пользуйтесь водным раствором мыла или специальным составом для очистки тканевых поверхностей, имеющимся в продаже в торгово-сервисной сети CITROËN.

Ремни безопасности передних сидений

Передние сиденья оборудованы пиротехническими натяжителями и ограничителями усилия натяжения ремней.

Ремни безопасности задних сидений (5-местный вариант)

Задние сиденья оборудованы инерционными ремнями безопасности с креплением в трех точках.



Ремни безопасности задних сидений (7-местный вариант)

2-й ряд сидений

Три сиденья оборудованы трехточечными инерционными ремнями безопасности.

Во время складывания боковых сидений или спинки сидений в положении "столик" следите, чтобы ремень безопасности центрального сиденья не был защемлен.

Во время регулировок боковых сидений (убрать/поставить на место) или во время доступа к третьему ряду сидений, следите за тем, чтобы не зацепиться за центральный ремень.

Убедитесь, что ремень безопасности занимает правильное положение и смотан на катушку.



3-й ряд сидений

Оба сиденья оборудованы трехточечными инерционными ремнями безопасности.

Не крепите ремни безопасности к крепежным кольцам, отмеченным красным крестом, как показано на этикетке.

Аккуратно пристегивайте ремни при помощи специально предназначенных для этого крепежей.



Неиспользуемые ремни безопасности 3-го ряда могут быть сдвинуты, для большего свободного места для багажа и более легкого использования натяжной шторки багажного отделения.

Закрепите карабин в точке, предусмотренной для него на обивке задней стойки.



ПОДУШКИ БЕЗОПАСНОСТИ

Подушки безопасности предназначены для дополнительной защиты водителя и пассажиров в случае сильного столкновения в ДТП. Они дополняют защитное действие ремней безопасности, оборудованных ограничителем натяжения.

В случае столкновения электронные датчики удара регистрируют и мгновенно анализируют характер фронтального и бокового ударов:

- в случае сильного удара подушки мгновенно выбрасываются и надуваются, защищая находящихся в салоне людей. Сразу же после удара газ, содержащийся в подушках, выходит наружу, и они уменьшаются в объеме: это предусмотрено для того, чтобы не препятствовать обзору и возможности быстро покинуть автомобиль,

- подушки безопасности не срабатывают в случае несильных ударов, при наезде на автомобиль сзади и иногда при опрокидывании автомобиля; в этих случаях для обеспечения оптимальной защиты оказывается достаточно одних ремней безопасности.

Сила удара зависит от характера препятствия и скорости автомобиля в момент столкновения.

И Подушки безопасности работают только при включенном зажигании.

Система подушек безопасности рассчитана на одно-единственное срабатывание. При повторном столкновении (в данном ДТП или в последующем) подушка безопасности больше не работает.

Срабатывание пиротехнической системы подушек безопасности сопровождается негромким хлопком и выделением небольшого количества безвредного газа.

Этот газ не влияет на здоровье, но в некоторых случаях может оказать незначительное раздражающее воздействие на людей с повышенной чувствительностью.

Хлопок сработавшего патрона может на короткое время слегка заложить уши.



+ Подушку безопасности переднего пассажира необходимо обязательно отключить, если на его месте установлено детское кресло для перевозки ребенка "спинкой вперед". См. раздел 4, тема "Перевозка детей".

Рекомендации

Сидите в естественном вертикальном положении.

Пристегнитесь своим ремнем безопасности, который должен быть правильно отрегулирован.

Ничего не размещайте между сидящими на передних сиденьях людьми и подушками безопасности (детей, животных, предметы и т.п.). Это может помешать работе подушек или нанести травму человеку.

После аварии или угона автомобиля необходимо обязательно проверить систему подушек безопасности.

Категорически запрещается проводить любые работы с системами подушек безопасности за исключением персонала сервисной сети CITROËN или специализированного техцентра.

Даже при соблюдении перечисленных правил сохраняется риск получить травму или легкие ожоги верхней части тела и головы в случае срабатывания подушки безопасности. Следует помнить, что она раскрывается практически мгновенно (за тысячные доли секунды), после чего она сразу же начинает сдуваться - при этом через предусмотренные в ней клапаны из нее выпускается горячий газ.

Боковые подушки безопасности

На сиденья допускается надевать только сертифицированные чехлы. Такие чехлы не будут мешать срабатыванию боковых подушек безопасности. Проконсультируйтесь в сервисной сети CITROËN или в специализированном техцентре.

Запрещается привинчивать или приклеивать какие-либо предметы к спинкам сидений. Это может привести к ранениям грудной клетки и живота при надувании боковых подушек безопасности.

Не приближайтесь к двери ближе, чем это необходимо.

Фронтальные подушки безопасности

Не водите автомобиль, удерживая рулевое колесо за спицы, и не кладите руки на ступицу рулевого колеса.

Не разрешайте пассажиру класть ноги на панель управления, это может привести к тяжелой травме в случае срабатывания подушки безопасности.

По возможности откажитесь от курения, поскольку при надувании подушек безопасности это может привести к ожогам или ранениям сигаретой или трубкой.

Запрещается снимать и протыкать ступицу рулевого колеса, в которой находится подушка, или подвергать ее сильным ударам.

Подушки безопасности



Боковые подушки безопасности

Боковые подушки безопасности защищают водителя и переднего пассажира в случае сильного бокового удара, снижая при этом риск получить травму грудной клетки.

Обе подушки встроены в каркас спинок передних сидений со стороны двери.

Срабатывание подушек

Подушки срабатывают каждая в отдельности при резком боковом ударе извне, направленном горизонтально поперек автомобиля и приходящемся либо на всю зону **В**, либо на ее часть.

В момент срабатывания боковая подушка безопасности мгновенно занимает пространство между водителем либо пассажиром переднего сиденья и панелью соответствующей двери.

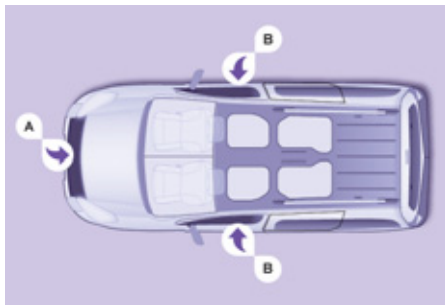

Зоны расположения датчиков удара

- A.** Зона фронтального удара.
- B.** Зона бокового удара.



При незначительных боковых касаниях, а иногда и при опрокидываниях, подушка может не сработать.

Сигнализатор неисправности



Если этот сигнализатор загорелся в сопровождении зуммера и сообщения на дисплее, обратитесь в сервисную сеть CITROËN или в специализированный техцентр для проверки системы. Может случиться так, что подушки не сработают от резкого удара в дорожно-транспортном происшествии.

Оконные подушки-шторы

Оконные подушки безопасности срабатывают в случае сильного бокового удара, защищая водителя и пассажиров (за исключением находящегося на среднем сиденье 2-го ряда) и снижая при этом риск получить травму головы.

Подушки-шторы встроены в стойки и в верхнюю часть потолка.

Срабатывание подушек

Каждая подушка срабатывает одновременно с соответствующей боковой подушкой в случае сильного бокового удара извне в зону **В**, направленного перпендикулярно к продольной оси в горизонтальной плоскости.

Надувная штора заполняет пространство между расположенными на передних или задних сиденьях пассажирами и окнами.

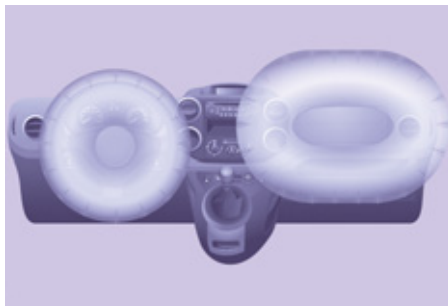

Фронтальные подушки безопасности

Подушки встроены в ступицу рулевого колеса для водителя и в панель приборов - для переднего пассажира.

Срабатывание подушек

Обе подушки срабатывают одновременно, за исключением случая, когда подушка безопасности пассажира отключена, в момент сильного фронтального удара в зоне **A**, направленном вдоль автомобиля в горизонтальной плоскости, в направлении от его передней части к задней.

При этом подушка безопасности мгновенно занимает пространство между водителем либо пассажиром переднего сиденья и панелью приборов, предохраняя их от резкого смещения вперед.

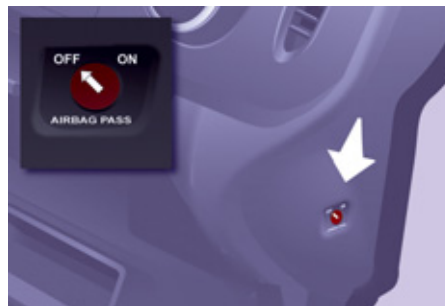

Отключение подушки безопасности

Отключать можно только подушку безопасности пассажира:

- **Выключите зажигание**, вставьте ключ в щель выключателя подушки безопасности переднего пассажира,
- поверните его в положение **"OFF"**,
- затем выньте его из этого положения.



Сигнализатор подушки безопасности на приборной панели будет гореть, пока подушка будет отключена.



Для обеспечения безопасности Вашего ребенка необходимо обязательно отключать подушку безопасности переднего пассажира при установке на его сиденье детского кресла для перевозки в положении "спинкой вперед". В противном случае, надувшаяся подушка безопасности может привести к гибели или тяжелому травмированию ребенка.

Активирование подушки

В положении **"OFF"** подушка безопасности переднего пассажира в случае столкновения не работает.

После снятия детского кресла поверните выключатель в положение **"ON"**, чтобы подключить подушку безопасности переднего пассажира и обеспечить его защиту в случае столкновения.

Контроль исправности фронтальной подушки безопасности



Если этот сигнализатор загорелся и при этом зазвучал зуммер, а на дисплее появилось сообщение, обратитесь в сервисную сеть CITROËN или в специализированный техцентр для проверки системы.



Если сигнализаторы обеих подушек безопасности горят постоянно, не устанавливайте детское кресло "спинкой вперед". Обратитесь в сервисную сеть CITROËN или в специализированный техцентр.

Перевозка детей

ОБЩАЯ ИНФОРМАЦИЯ О ДЕТСКИХ СИДЕНЬЯХ

Несмотря на то, что при разработке автомобиля компания "Автомобили CITROËN" уделила много внимания проблеме безопасной перевозки детей на его борту, их безопасность также зависит и от Вас.

Для обеспечения максимальной безопасности детей соблюдайте следующие рекомендации:

- все дети младше 12 лет, либо ростом менее 1 м 50 см должны перевозиться в специальных детских креслах, прошедших сертификацию на соответствие нормам безопасности, учитывающих их весовые показатели и устанавливаемых на сиденьях, оборудованных ремнями безопасности или креплениями ISOFIX,
- по статистике, для безопасной перевозки детей лучше использовать задние сиденья автомобиля,
- детей весом менее 9 кг перевозите только в положении "спинкой вперед" как на переднем сиденье, так и на заднем,
- пассажиру не разрешается перевозить ребенка на руках.

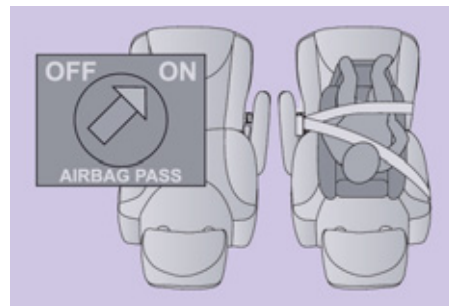
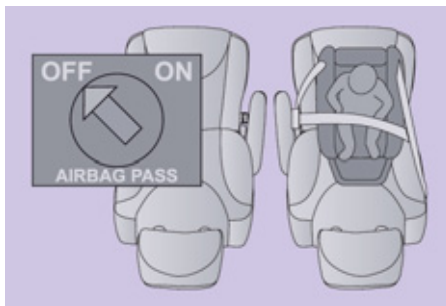

ДЕТСКОЕ КРЕСЛО НА ПЕРЕДНЕМ СИДЕНЬЕ

"Спинкой вперед"

Рекомендуется для перевозки на задних сиденьях до достижения ребенком двух лет. При установке детского кресла для перевозки ребенка "спинкой вперед" на сиденье переднего пассажира, подушку безопасности пассажира следует обязательно отключать. Иначе надувшаяся подушка безопасности может привести к тяжелому травмированию или гибели ребенка.

"Лицом вперед"

Рекомендуется для перевозки на задних сиденьях после достижения ребенком двух лет.

При установке детского кресла для перевозки ребенка "лицом вперед" на сиденье переднего пассажира необходимо оставить включенной подушку безопасности пассажира.

i В каждой стране перевозка детей в автомобиле регламентируется действующим в ней собственным законодательством. Изучите правила, принятые в Вашей стране.

Ознакомьтесь с перечнем детских кресел, сертифицированных для использования в Вашей стране. Наличие креплений Isofix, оборудование заднего дивана, комплектация автомобиля подушкой безопасности переднего пассажира и ее выключателем зависит от варианта исполнения модели.



+ См. раздел 4, тема "Подушки безопасности".

i Системы закрепления детских кресел и выключатель подушки безопасности переднего пассажира одинаковы на всем модельном ряде CITROËN.

Если в системе подушки безопасности переднего пассажира нет выключателя для ее отключения, перевозить ребенка на переднем сиденье "спинкой вперед" категорически запрещено.



Отключение подушки безопасности пассажира ("OFF")

Читайте указания на этикетке, наклеенной с обеих сторон на противосолнечный козырек пассажира.

i Чтобы обеспечить безопасность своего ребенка, обязательно отключайте подушку безопасности переднего пассажира при установке на его сиденье детского кресла "спинкой вперед".

В противном случае, надувшаяся подушка безопасности может травмировать или повлечь гибель ребенка.

ДЕТСКИЕ КРЕСЛА, РЕКОМЕНДОВАННЫЕ CITROËN

Компания CITROËN предлагает широкий выбор детских кресел из своего каталога, которые можно закреплять при помощи **трехточечного ремня безопасности**:

Группа 0+: от новорожденных до 13 кг

**L1**

Кресло "RÖMER Baby-Safe Plus"
Устанавливается "спинкой вперед".

Группы 2 и 3: от 15 до 36 кг

**L3**

Кресло "RECARO Start"

**L4**

Кресло "KLIPPAN Optima"
С возраста 6 лет (около 22 кг) используется
только сиденье-бустер.





**L5****"RÖMER KIDFIX"**

Может пристегиваться к штатным креплениям ISOFIX автомобиля.
Ребенок должен быть пристегнут ремнем безопасности.

L3: чтобы установить это кресло во втором ряду, снимите подголовники.

УСТАНОВКА ДЕТСКИХ КРЕСЕЛ, ЗАКРЕПЛЯЕМЫХ РЕМНЕМ БЕЗОПАСНОСТИ

В соответствии с европейской регламентацией, приведенная таблица дает представление о возможности размещения детских кресел, закрепляемых ремнем безопасности и сертифицированных как "универсальные" в зависимости от весовой группы ребенка и места установки в салоне автомобиля:

Место(-а)			Весовая группа и примерный возраст			
			Менее 13 кг (Группы 0 (а) и 0+) От рождения до 1 года	От 9 до 18 кг (Группа 1) От 1 года до 3 лет	От 15 до 25 кг (Группа 2) От 3 до 6 лет	От 22 до 36 кг (Группа 3) От 6 до 10 лет
Ряд 1 (b)		Сиденье переднего пассажира	U	U	U	U
Ряд 2 (d) (5 и 7-местн.)		Боковые сиденья	U	U	U	U
		Среднее сиденье	U	U	U	U
Ряд 3 (c, d) (7-местн.)			U	U	U	U

а: Группа 0: от рождения до 10 кг.

b: перед тем, как разместить ребенка на этом месте, см. правила, действующие в Вашей стране.

с: если сиденья третьего ряда заняты пассажирами, не устанавливайте детское кресло на складном сиденье 2-го ряда для удобного доступа к 3-му ряду сидений.

d: подголовники второго и третьего ряда сидений должны быть сняты для лучшего крепления детского кресла.

U: сиденье, адаптированное под установку детского кресла при помощи ремня безопасности и сертифицированного как "универсальное", для перевозки "спинкой вперед" и/или "лицом вперед".

КРЕПЛЕНИЯ "ISOFIX"

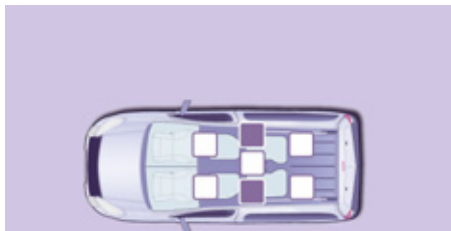

Ваш автомобиль сертифицирован в соответствии с новыми нормативами, предъявляемыми к системе ISOFIX.

Конструктивно крепления состоят из трех проушин, имеющих на каждом сиденье:



- двух передних проушин **A** и **B**, расположенных между спинкой и подушкой штатного сиденья автомобиля,

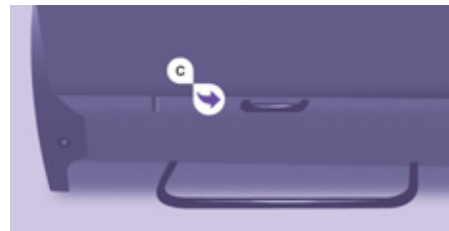

- задней проушины **C**, расположенной на спинке штатного сиденья автомобиля и предназначенной для крепления верхней лямки, называемой TOP TETHER.

**Кресла Isofix с опорной стойкой**

Детские кресла ISOFIX, оборудованные опирающейся на пол автомобиля стойкой, не следует устанавливать на задних сиденьях, перед которыми в полу имеются вещевые лотки.

Конструкция замков ISOFIX обеспечивает надежную, прочную и быструю установку кресла для перевозки ребенка на боковых сиденьях Вашего автомобиля.

Детские кресла ISOFIX оборудованы двумя замками, легко входящими в зацепление с двумя передними проушинами.

Некоторые из них оборудованы также верхней лямкой, которая крепится к задней проушине **C**.



Чтобы ее закрепить, приподнимите подголовник и протяните под ним крюк лямки. Затем зацепите крюк за заднюю проушину и натяните верхнюю лямку.

ДЕТСКОЕ КРЕСЛО ISOFIX, СЕРТИФИЦИРОВАННОЕ ДЛЯ ВАШЕГО АВТОМОБИЛЯ

Модель "RÖMER Duo" Plus ISOFIX (типоразмер B1)

Группа 1: от 9 до 18 кг



Для перевозки ребенка "лицом вперед".

Оборудовано верхней лямкой, прикрепляемой к верхней скобе ISOFIX, называемой TOP TETHER.

Устанавливается для перевозки в трех положениях: сидячем, полулежащем и лежащем.

Это кресло можно устанавливать и на сиденьях, не оборудованных креплениями ISOFIX.

В этом случае его обязательно нужно закреплять на штатном сиденье автомобиля трехточечным ремнем безопасности.

Следуйте инструкциям по установке детских кресел, которые к ним прилагаются изготовителем.

Перевозка детей

СВОДНАЯ ТАБЛИЦА РАЗМЕЩЕНИЯ ДЕТСКИХ КРЕСЕЛ ISOFIX

В соответствии с европейской регламентацией, приведенная здесь таблица дает представление о возможности размещения детских кресел ISOFIX на штатных сиденьях автомобиля, оборудованных замками ISOFIX.

Типоразмер универсальных и полууниверсальных детских кресел ISOFIX, обозначаемый буквами от **A** до **G**, указывается на самом кресле рядом с логотипом ISOFIX.

		Вес ребенка/примерный возраст									
		Менее 10 кг (группа 0) До 6 месяцев		Менее 10 кг (группа 0) Менее 13 кг (группа 0+) До 1 года			От 9 до 18 кг(группа 1) От 1 до 3 лет				
Тип кресла ISOFIX		Колыбель		"спинкой вперед"			"спинкой вперед"		"лицом вперед"		
Типоразмер ISOFIX		F	G	C	D	E	C	D	A	B	B1
Ряд 2 (5 и 7*-местный вариант)	Боковые сиденья	IL-SU		IL-SU			IL-SU		IUF, IL-SU		
	Среднее сиденье	Не предназначено для установки кресла isofix									
Ряд 3 (7-местный вариант)	Сиденья	Сиденья не предназначены для установки кресел isofix									

IUF: Сиденье, адаптированное для установки универсального детского кресла ISOFIX. Детское кресло ISOFIX для перевозки в положении "лицом вперед" с верхней лямкой, прикрепляемой к верхней проушине штатных сидений ISOFIX автомобиля.

IL-SU: Сиденье, адаптированное для установки полууниверсального детского кресла ISOFIX. Детское кресло ISOFIX, предназначенное для перевозки "лицом вперед".

* В 7-местном варианте все **три** сиденья второго ряда должны быть на месте при установке детских кресел.

РЕКОМЕНДАЦИИ ПО ПРАВИЛЬНОЙ УСТАНОВКЕ ДЕТСКОГО КРЕСЛА

Небрежная установка детского кресла в автомобиле снижает надежность защиты ребенка в случае столкновения.

Не забывайте пристегивать ремни безопасности или лямки детского кресла так, чтобы они **плотно прилегли** к его телу, даже при переездах на короткие расстояния.

Для оптимальной установки детского кресла проверьте, чтобы спинка кресла опиралась на спинку штатного сиденья автомобиля, а подголовник сиденья не мешал креслу занять правильное положение.

Если подголовник приходится снять, примите меры, чтобы он был убран в надежное место или закреплён так, чтобы не превратиться в стремительно летящий "снаряд" в случае резкого торможения.

Не следует перевозить на переднем сиденье детей в возрасте до 10 лет в положении "лицом вперед" за исключением случаев, когда задние сиденья заняты другими детьми или если задние сиденья сняты или сложены.

Отключите подушку безопасности переднего пассажира сразу при установке на его сиденье детского кресла "спинкой вперед".

Если этого не сделать, надувшаяся в случае аварии подушка может привести к тяжелому травмированию или гибели ребенка.

В целях безопасности, не оставляйте:

- ребенка или детей в автомобиле одних без присмотра,
- ребенка или животное в автомобиле с закрытыми окнами, если он стоит на солнце,
- ключи в автомобиле в доступном для детей месте.

Чтобы исключить случайное открытие дверей, пользуйтесь системой блокировки замков.

Не следует опускать стекла окон задних дверей более, чем на треть.

Для защиты детей от солнечных лучей оборудуйте задние боковые окна шторами.

Установка кресла-бустера

Верхняя ветвь ремня должна проходить по плечу ребенка, не затрагивая область шеи.

Убедитесь, что нижняя ветвь ремня безопасности расположена на бедрах ребенка.

Специалисты CITROËN рекомендуют использовать кресло-бустер со спинкой и пазом, направляющим ремень по плечу.

БЛОКИРОВКА ЗАМКОВ ДЛЯ БЕЗОПАСНОЙ ПЕРЕВОЗКИ ДЕТЕЙ



Блокировка не позволяет открывать боковые двери из салона автомобиля.

Механическая блокировка замков дверей

Расположение выключателя блокировки помечено этикеткой.

- Откройте дверь полностью, преодолев точку сопротивления.
- Переведите рычажок, расположенный на заднем торце двери.

Электрическая блокировка замков дверей



Включите зажигание и нажмите на эту кнопку. При этом загорится контрольная лампа.

Внимание: эта система не зависит от управления центральным замком.

Не оставляйте ключ зажигания в замке, даже если Вы отлучаетесь на короткое время.

Включая зажигание, убедитесь, что блокировка дверных замков активирована.

В случае сильного столкновения в ДТП электрическая система блокировки замков автоматически отключается.



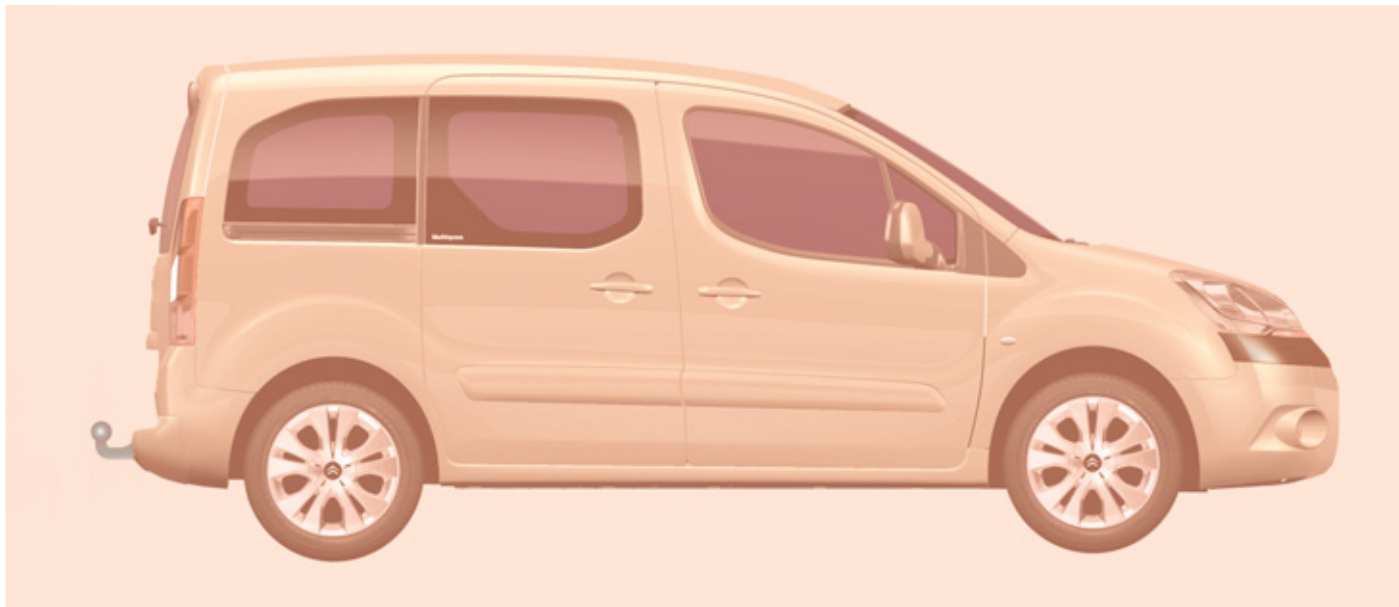

БУКСИРОВКА ПРИЦЕПА, АВТОДАЧИ, КАТЕРА...

+ За дополнительной информацией о буксируемых массах обращайтесь к документам, регламентированным в административном порядке (ПТС и др.) или см. раздел 8, тема "Массы".

Рекомендации по вождению

Буксируемый автомобиль должен катиться свободно, т.е. на нейтральной передаче.

Размещение груза

Размещайте груз внутри прицепа так, чтобы наиболее тяжелые предметы располагались как можно ближе к оси и чтобы нагрузка на буксирное устройство была близка к максимально разрешенной, но ни в коем случае не превышала ее.

Охлаждение двигателя

При буксировке прицепа в гору повышается температура охлаждающей жидкости.

Вентилятор системы охлаждения двигателя приводится в действие электродвигателем, поэтому его охлаждающая способность не зависит от режима работы двигателя автомобиля. В связи с этим, для понижения температуры двигателя используйте повышенные передачи, позволяющие уменьшать частоту вращения коленчатого вала и снижать скорость движения автомобиля.

В любом случае внимательно следите за температурой охлаждающей жидкости.

Буксировка прицепа

Рекомендации

При эксплуатации в особо тяжелых условиях (например, при буксировке прицепа, с которым полная масса автопоезда близка к предельно допустимой, в жару, на затяжном подъеме) в двигателе срабатывает автоматическое устройство компенсации потерь мощности.



В случае загорания сигнализатора опасного повышения температуры охлаждающей жидкости остановитесь и выключите зажигание, как только это позволят условия движения.



См. раздел 6, тема "Уровни".



Шины

Проверьте давление воздуха в шинах автомобиля (см. раздел 8, тема "Идентификационные данные") и прицепа и доведите его до рекомендованных значений.

Тормоза

При буксировке прицепа тормозной путь увеличивается. Всегда двигайтесь с умеренной скоростью, своевременно переходите на низшие передачи. При торможении плавно нажимайте на педаль тормоза. Избегайте резких торможений.

Боковой ветер

При буксировке прицепа чувствительность к боковому ветру увеличивается. Водите автомобиль плавно, с умеренной скоростью.

ABS/ESP

Системы ABS и ESP действуют только на автомобиль, а к прицепу они не относятся.

Парковка задним ходом

Бортовая система предупреждения при заезде на стоянку задним ходом не работает, если автомобиль буксирует прицеп.

Тягово-сцепное устройство

Мы рекомендуем устанавливать тягово-сцепные устройства и жгуты электропроводки прицепа только оригинального производства компании "Автомобили CITROËN", которые были испытаны на прочность и сертифицированы еще на стадии разработки Вашего автомобиля, а также доверять их установку только специалистам сервисной сети CITROËN.

При установке тягово-сцепного устройства на стороне, т.е. не в сервисном центре CITROËN, необходимо строго придерживаться расположенных сзади заводских точек для монтажа электрооборудования и следовать предписаниям изготовителя автомобиля. Исходя из этих рекомендаций, обращаем Ваше внимание на риск, связанный с монтажом тягово-сцепных устройств или компонентов электрооборудования, не имеющих одобрения компании "Автомобили CITROËN". Их установка на автомобиль может вывести из строя его электронную систему. Перед тем, как их установить, проконсультируйтесь у изготовителя автомобиля.

ДОПОЛНИТЕЛЬНОЕ ОБОРУДОВАНИЕ

Дополнительное оборудование и запасные части проверены и одобрены фирмой на соответствие критериям надежности и безопасности и полностью пригодны для автомобиля. В Вашем распоряжении имеется большой выбор имеющих артикул и оригинальных изделий.

Еще одна группа изделий предназначена для обеспечения комфорта, а также для досуга и ухода за автомобилем:

Система охранной сигнализации, гравер стекла, медицинская аптечка, яркий жилет безопасности, система помощи при парковке передним и задним ходом, знак аварийной остановки, секретный болт для алюминиевых дисков...

Чехлы передних сидений, совместимые с подушками безопасности, скамья, резиновые коврики, ковровое покрытие, цепи противоскольжения, шторы, приспособление для перевозки велосипедов на дверце багажника, ...

Чтобы ничто не мешало свободному перемещению педалей:

- правильно уложите и закрепите коврик на фиксаторах,
- никогда не кладите под ноги уложенные один на другой коврики.

Автомагнитолы, гарнитура громкой связи, громкоговорители, CD-чейнджер, навигационная система, разъем USB, оборудование для просмотра видео...

Какими бы качествами ни обладали имеющиеся в продаже системы аудиооборудования и телематики, их технические параметры должны соответствовать особенностям бортовых электронных систем и не превышать нагрузку, предусмотренную для электрической системы автомобиля в базовой комплектации. Собираясь установить на своем автомобиле такое оборудование, обратитесь сначала за консультацией в сервисную сеть CITROËN.

Максимальная нагрузка на багажные дуги

- Максимальная нагрузка на поперечные дуги, смонтированные на продольных рейлингах: 75 кг (не монтируются на крышу Modutop).

Установка радиопередающего оборудования

Собираясь установить на своем автомобиле дополнительное радиопередающее устройство с вынесенной наружу антенной, обратитесь сначала за консультацией в сервисную сеть CITROËN.

В сети CITROËN Вас проинформируют о требованиях, предъявляемых к характеристикам радиопередатчиков (частотный диапазон, максимальная выходная мощность, установка и расположение антенны, особенности монтажа и установки), которыми можно оборудовать автомобиль в соответствии с Директивой Комиссии ЕС по электромагнитной совместимости электротехнических систем автомобилей (2004/104/CE).

Передние брызговики, задние брызговики, алюминиевые колесные диски 15" и 17", подкрылки, рулевое колесо с кожаной обтяжкой и т.д.

Жидкость для омывателя стекол, средства для мойки и ухода за кузовом и салоном, запасные лампы, и т.д.



Установка любого электрооборудования или дополнительного электроприбора, не имеющего артикула компании "CITROËN", может вывести из строя электронную систему Вашего автомобиля. Будем признательны, если Вы примете во внимание эту особенность и рекомендуем обратиться к нашему официальному дилеру, чтобы ознакомиться со всей номенклатурой изделий, имеющих артикул. Законодательством отдельных стран, куда поставляется автомобиль, предписано обязательное наличие на его борту яркого жилета безопасности, знака аварийной остановки и комплекта запасных ламп.

Блок дистанционной связи "Active Fleet Data"

Блок подключен к центральному процессору автомобиля по мультиплексной сети "Full CAN". При обслуживании на условиях "всё включено" он позволяет получать в онлайн-режиме такую информацию, как:

- сведения о протяженности пробега,
- сведения об остатке пробега до очередного планового технического обслуживания,
- предостерегающие сигналы (об уровне масла, уровне охлаждающей жидкости, температуре масла, температуре охлаждающей жидкости и т.д.).

Таким образом менеджеры автохозяйств смогут оптимально отслеживать техническое состояние своего автопарка.

За дополнительной информацией обращайтесь в сервисную сеть CITROËN в своей стране.

TOTAL & CITROËN

Партнеры в стремлении к совершенству и сохранности окружающей среды

Лучшие достижения на службе у совершенства

На протяжении более 40 лет исследователи и специалисты Центра перспективного развития TOTAL создают для компании CITROËN масла и технические жидкости, полностью отвечающие требованиям новейших технологических достижений, воплощенных в автомобилях CITROËN как в спорте, так и в повседневной жизни.

Это значит, что Ваш двигатель покажет свои самые лучшие тягово-скоростные качества.

Оптимальная защита Вашего двигателя

Используя для своего CITROËN масла и технические жидкости от TOTAL, Вы улучшаете работу двигателя, продлеваете ему жизнь и одновременно бережно относитесь к окружающей среде.



CITROËN предпочитает TOTAL



Открытие капота



ОТКРЫВАНИЕ КАПОТА

Из салона автомобиля

Чтобы открыть капот, потяните за ручку, расположенную под панелью приборов. Замок капота откроется.



Снаружи

Приподнимите капот и просуньте под него руку ладонью книзу, чтобы достать до рычажка.

Отведите рычажок влево и откройте капот.

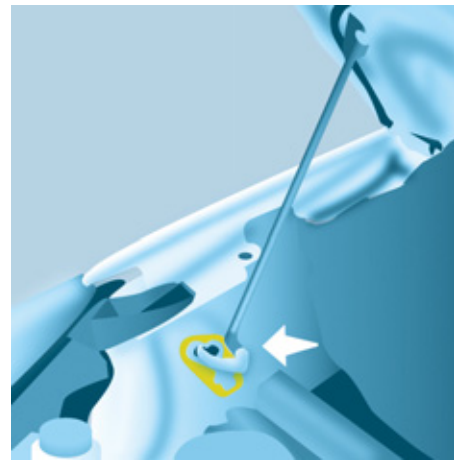

Упор капота

Установите упор в специальное гнездо с левой стороны, чтобы капот оставался открытым.

Перед тем как закрыть капот, легким усилием закрепите упор в предназначенном для него фиксаторе.

Закрывание капота

Опустите капот на небольшую высоту и отпустите его. Проверьте надежность фиксации замка капота.

Не открывайте капот при сильных порывах ветра.

БЕНЗИНОВЫЙ ДВИГАТЕЛЬ

Работая под капотом, будьте осторожны и внимательны.

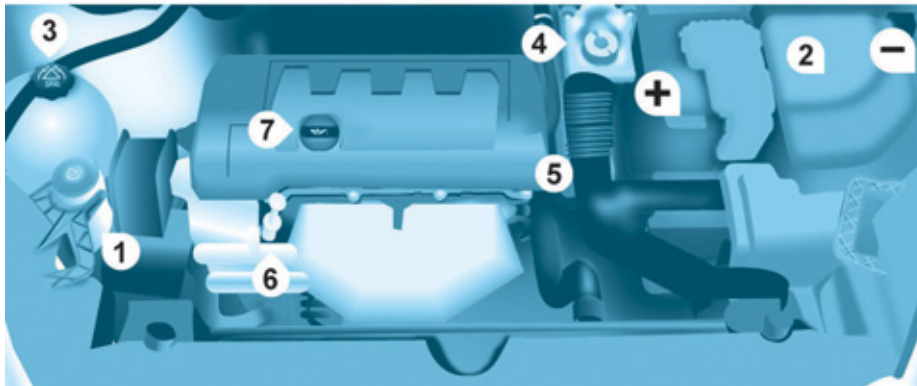
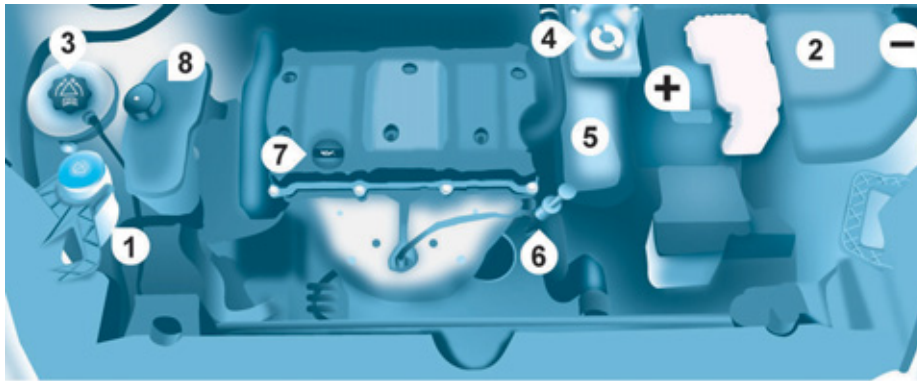

1. Горловина бачка омывателя ветрового стекла.
2. Блок электрических предохранителей.
3. Горловина для доливки охлаждающей жидкости.
4. Горловина для доливки тормозной жидкости и рабочей жидкости сцепления.
5. Воздушный фильтр.
6. Масляный щуп.
7. Горловина для доливки масла в двигатель.
8. Горловина для доливки рабочей жидкости ГУР.

i Соединения аккумуляторной батареи:

- + Металлическая деталь для подсоединения положительного полюса.
- Металлическая деталь для подсоединения отрицательного полюса (масса).

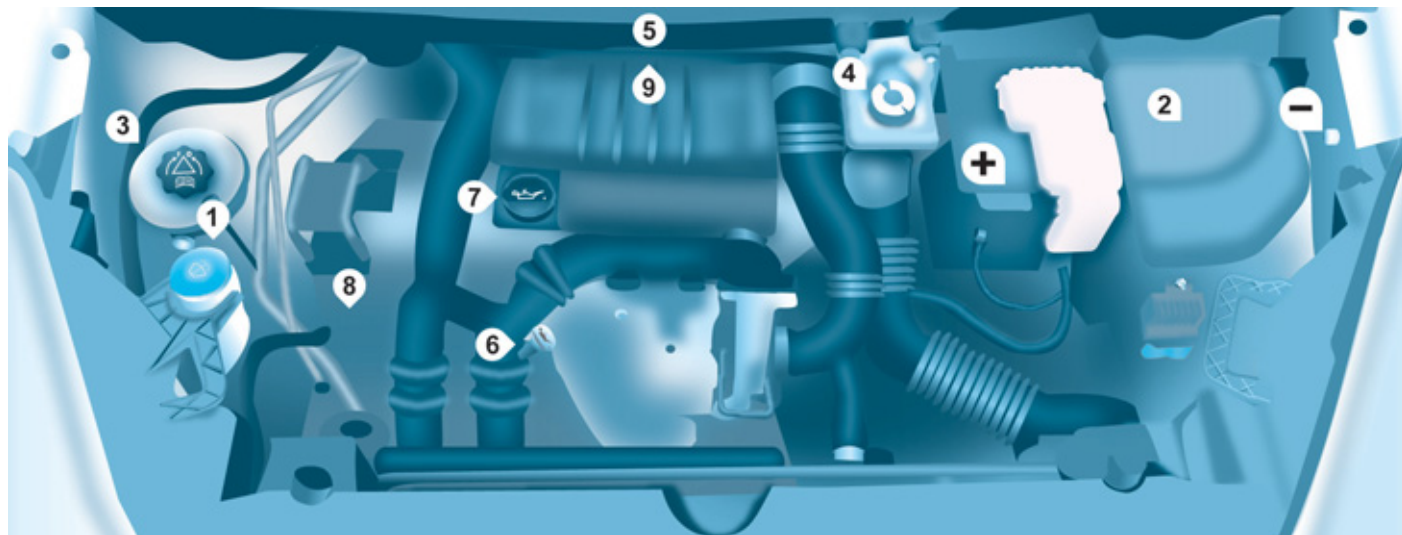

ДИЗЕЛЬНЫЙ ДВИГАТЕЛЬ

Работая под капотом, будьте осторожны и внимательны.

- | | | |
|--|---|--|
| 1. Горловина бачка омывателя ветрового стекла. | 4. Горловина для доливки тормозной жидкости и рабочей жидкости сцепления. | 7. Горловина для заливки масла в двигатель. |
| 2. Блок электрических предохранителей. | 5. Воздушный фильтр. | 8. Горловина для доливки рабочей жидкости ГУР. |
| 3. Горловина для доливки охлаждающей жидкости. | 6. Масляный щуп. | 9. Насос для подкачки топлива. |

i Соединения аккумуляторной батареи:

- + Металлическая деталь для подсоединения положительного полюса.
- Металлическая деталь для подсоединения отрицательного полюса (масса).

УРОВНИ

i Данные операции составляют основу ухода за автомобилем для его поддержания в технически исправном состоянии. Следуйте предписаниям, полученным в сервисной сети CITROËN или изложенным в сервисной книжке, входящей в комплект бортовой документации.

👁 Если, в случае ремонта, окажется необходимым снять/установить защитный кожух двигателя, обращайтесь с ним так, чтобы не сломать пластмассовые фиксаторы.

Проверка уровня масла в двигателе

В период между плановыми заменами масла рекомендуется проверять его уровень через каждые 5000 км пробега и, при необходимости, пополнять его до нормы.

Уровень масла должен проверяться на холодном двигателе, когда автомобиль стоит на горизонтальной площадке, при помощи масляного щупа.

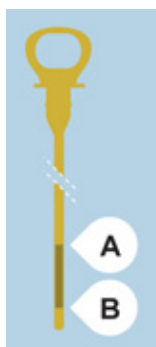

Масляный щуп

На масляном щупе имеются две метки:

A = максимальный уровень.

Если Вы превысили эту метку, обратитесь в сервисную сеть CITROËN или в специализированный техцентр.

B = минимальный уровень.

Уровень масла никогда не должен опускаться ниже этой отметки.

Во избежание выхода двигателя из строя или отказа системы снижения токсичности отработавших газов запрещается применять какие-либо присадки к моторному маслу.

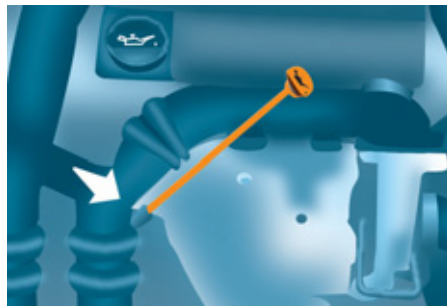

Замена масла в двигателе

Осуществляется в строго определенные сроки, причем вязкость выбранного моторного масла должна отвечать требованиям, изложенным в плане технического обслуживания автопроизводителя. За консультациями обращайтесь в сервисную сеть CITROËN.

Перед заменой масла выньте масляный щуп. Проверьте уровень после заполнения системы маслом (запрещается превышать максимальный уровень). Закройте горловину пробкой, прежде чем опустить капот.

Качество и вязкость моторного масла

Во всех случаях выбранное моторное масло должно соответствовать требованиям изготовителя автомобиля.



Уровень тормозной жидкости

Замену тормозной жидкости следует осуществлять с соблюдением периодичности, предусмотренной планом технического обслуживания автомобиля.

Применяйте рабочие жидкости только тех марок, которые рекомендованы изготовителем автомобиля и соответствуют требованиям стандарта DOT4.

Уровень жидкости должен находиться между метками MINI и MAXI, нанесенными на стенку бака.

Частая необходимость доливки жидкости указывает на неисправность, для устранения которой следует обратиться в сервисную сеть CITROËN или в специализированный техцентр.

Контрольные лампы

+ Контроль систем по показаниям сигнализаторов панели приборов см. в разделе 2, гл. "Пост управления автомобилем".

Уровень охлаждающей жидкости

Применяйте только ту марку охлаждающей жидкости, которая рекомендована изготовителем автомобиля.

В противном случае Вы рискуете нанести существенный вред своему двигателю.

Охлаждение радиатора осуществляется с помощью электрического вентилятора. Он может включиться и после выключения зажигания. Имейте в виду, что в системе охлаждения имеется избыточное давление, поэтому перед доливкой охлаждающей жидкости дайте остыть двигателю в течение не менее одного часа после его выключения.

Во избежание ожога, перед снятием крышки расширительного бачка отверните ее сначала на 1/4 оборота, чтобы снизить давление в системе охлаждения. После снижения давления снимите крышку и долейте охлаждающую жидкость.

Частая необходимость доливки жидкости указывает на неисправность, для устранения которой следует обратиться в сервисную сеть CITROËN.

Доливка

Уровень жидкости должен находиться между метками MINI и MAXI, нанесенными на стенку расширительного бачка. Если приходится доливать более 1 литра, обратитесь в сервисную сеть CITROËN или в специализированный техцентр для проверки системы.

Уровень в усилителе рулевого управления

Установите автомобиль на горизонтальной площадке и дайте остыть двигателю. Отверните пробку с щупом и проверьте уровень, который должен находиться между метками MINI и MAXI.

Бачок омывателей ветрового стекла и фар

Для наилучшего качества очистки стекол и фар, а также для Вашей безопасности рекомендуем применять моющие средства из номенклатуры технических жидкостей CITROËN.

Чтобы сохранить высокое качество очистки стекол, а также во избежание образования наледи на них не допускается пополнять уровень в бачке омывателя или заменять в нем моющую жидкость водой.

Емкость бачка стеклоомывателя: около 3 л.

При наличии в комплектации Вашего автомобиля омывателя фар, вместимость бачка 6 л.



Уровень присадки к дизельному топливу (для дизеля с сажевым фильтром)

О минимальном уровне присадки свидетельствует загорание сигнализатора общего назначения в сопровождении звукового сигнала и сообщения на дисплее.

Когда это происходит при работающем двигателе, значит фильтр начал насыщаться частицами сажи (например, при чрезмерно длительной езде в условиях городского дорожного движения, характеризующегося медленным движением, длительным пребыванием в заторах и т.п.).

Для прочистки фильтра рекомендуется при первой же возможности и при благоприятных дорожных условиях разогнаться до скорости 60 км/ч и выше и проехать на ней не менее пяти минут (пока не исчезнет сообщение и не погаснет сигнализатор).

В процессе регенерации сажевого фильтра в панели приборов могут прослушиваться шумы реле электронных систем.

Если сообщение не гаснет, а сигнализатор продолжает гореть, обратитесь в сервисную сеть CITROËN или в специализированный техцентр.

Дозаправка

Дозаправиться присадкой необходимо в кратчайшие сроки, обратившись для этого в сервисную сеть CITROËN или в специализированный техцентр.

Отработанные нефтепродукты

Избегайте продолжительного контакта отработанного масла с открытыми участками тела.

Тормозная жидкость токсична и обладает повышенной разъедающей способностью.

Запрещено выливать отработанные масло, тормозную жидкость или охлаждающую жидкость в канализацию или на землю. Их следует собирать в специальные контейнеры, имеющиеся в сервисной сети CITROËN.

КОНТРОЛЬНЫЕ ПРОВЕРКИ

Аккумуляторная батарея

При подготовке к зимней эксплуатации автомобиля проверьте степень заряженности аккумуляторной батареи в сервисной сети CITROËN или в специализированный техцентр.

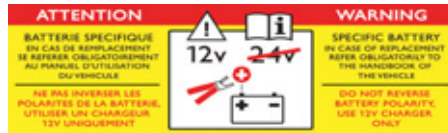

Передние тормозные колодки

Износ тормозных колодок зависит от стиля вождения. Он особенно велик у автомобилей, эксплуатирующихся в городе или используемых для поездок на короткие расстояния. Поэтому рекомендуется проверять износ тормозных колодок даже в интервалах между периодическими техническими обслуживаниями.

Если нет течи, снижение уровня жидкости в системе свидетельствует об износе тормозных колодок.

Износ тормозных дисков / тормозных барабанов

Состояние и износ тормозных дисков и тормозных барабанов следует проверять в сервисной сети CITROËN.

Стояночный тормоз

Чрезмерно большой свободный ход рычага стояночного тормоза или констатация его недостаточной эффективности свидетельствуют о необходимости регулировать этот ответственный механизм даже в интервалах между периодическими техническими обслуживаниями.

Регулярно проверяйте его в сервисной сети CITROËN или в специализированном техцентре.

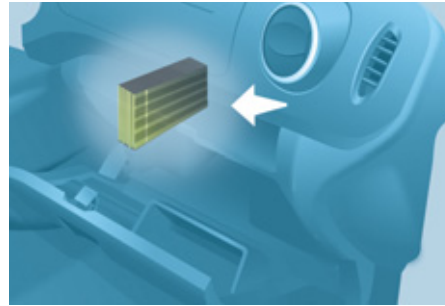

Угольный фильтр и салонный фильтр

Под перчаточным ящиком расположен специальный люк, через который можно заменять фильтры.

Угольный фильтр наиболее эффективно задерживает пыль, содержащуюся в поступающем в салон воздухе.

Загрязнившийся салонный фильтр способен существенно ухудшить работу системы кондиционирования воздуха и стать источником неприятного запаха.

Мы рекомендуем пользоваться комбинированным салонным фильтром. Его активный элемент постоянно очищает воздух и оздоравливает атмосферу в салоне (при этом устраняются аллергены, удаляются неприятные запахи и уменьшаются салыные отложения на поверхностях).

Периодичность замены фильтрующих элементов указана в сервисной книжке. В зависимости от состояния окружающей среды (напр., степени запыленности атмосферы и т.п.) и условий эксплуатации автомобиля (напр., в городских условиях дорожного движения и т.п.) меняйте их, при необходимости, в два раза чаще.

Масляный фильтр

Масляный фильтр следует заменять в соответствии с периодичностью, указанной в графике технического обслуживания.

Сажевый фильтр (на дизеле)

Обслуживание сажевого фильтра должно обязательно осуществляться в условиях сервисной сети CITROËN.

Иногда, при ускорениях после продолжительного движения автомобиля на малой скорости или в результате длительной работы двигателя в режиме холостого хода, в отработавших газах может содержаться повышенное количество водяных паров, особенно заметных в режиме ускорения. Эти водяные пары не оказывают влияния на работу двигателя и не наносят вреда окружающей среде.

Текущие проверки

Слив воды из фильтра дизельного топлива



При загорании этого сигнализатора необходимо слить воду из фильтра. Это рекомендуется делать систематически, при каждой замене масла в двигателе.

Чтобы слить воду, отверните сливную пробку, расположенную в нижней части корпуса фильтра.

Дождитесь стекания из фильтра всей воды через прозрачный шланг, затем заверните сливную пробку.

На двигателях HDi эта операция носит более сложный характер. Здесь для проведения любых работ требуется высокая квалификация, которой гарантированно располагает только персонал сервисной сети CITROËN.

В зависимости от страны поставки автомобиля.

Механическая коробка передач

Проверяйте уровень согласно плану технического обслуживания автопроизводителя.



Для проверки уровней эксплуатационных жидкостей и технического состояния отдельных узлов в соответствии с разработанным автопроизводителем планом технического обслуживания, обращайтесь к тем страницам Сервисной книжки, на которых указан силовой агрегат Вашего автомобиля.



Используйте только те эксплуатационные жидкости, которые рекомендованы компанией "Автомобили CITROËN" или такие, которые обладают таким же качеством и аналогичными характеристиками.

Для обеспечения эффективности работы таких важных систем, как тормозная система, компания "Автомобили CITROËN" тщательно подбирает и предлагает рабочие жидкости с оригинальными характеристиками.

Во избежание выхода из строя электронных систем, категорически запрещается мыть моторный отсек и двигатель струей воды под высоким напором.



ЗАПРАВКА БАКА ТОПЛИВОМ

Сигнализатор минимального остатка топлива



Когда остаток топлива в баке находится на минимальном уровне, загорается этот сигнализатор.

При загорании сигнализатора в баке остается **около 8 литров**, в зависимости от стиля вашего вождения и типа двигателя. Во избежание поломки двигателя срочно дозаправьте бак топливом. Никогда не используйте полностью топливо, это может привести к поломке систем защиты окружающей среды и системы впрыска.

Заправка топливом

Заправку топливом необходимо производить при **выключенном двигателе**.

- Откройте лючок горловины топливного бака.
- Вставьте ключ в замок крышки горловины и поверните его на четверть оборота.
- Снимите крышку и повесьте ее на крючок, расположенный на внутренней стороне крышки лючка.

На внутренней поверхности лючка наклеена табличка, указывающая разрешенные сорта топлива для Вашего автомобиля.

Датчик уровня топлива определит его только при дозаправке не менее 5 литров.

При открытии пробки может возникнуть понижение давления. При этом вы можете услышать шум, вызванный недостаточной герметичностью топливного контура.

Если Вы хотите заправить полный бак, не пытайтесь доливать топливо после третьего отключения заправочного пистолета. Это может привести к сбоям в работе некоторых систем.

Емкость топливного бака - около 60 литров.

- После заправки бака закройте его на ключ и прикройте крышку лючка.



Во время заправки бака топливом специальный ограничитель не позволяет перемещать левую боковую дверь. Следите за тем, чтобы кто-либо не попытался привести ее в движение, когда лючок топливного бака открыт.

После закрытия крышки лючка боковая дверь может остаться заблокированной; ее нужно сначала закрыть, а затем - открыть.

Качественные характеристики топлива для бензиновых двигателей

Бензиновые двигатели вполне могут работать на смесях бензина с биодобавками типа E10 (содержащих 10 % этанола), отвечающих требованиям европейских стандартов EN 228 и EN 15376.

Топливные смеси типа E85 (с содержанием 85 % этанола) предназначены только для тех автомобилей, которые рассчитаны на работу с этим видом топлива (двигатели "BioFlex"). При этом качество этанола должно соответствовать европейскому стандарту EN 15293.

Лишь в Бразилию поставляются автомобили, созданные специально для работы на топливе, содержащем до 100 % этанола (тип E100).



Качественные характеристики топлива для дизельных двигателей

Дизельные двигатели вполне могут работать на биотопливе, отвечающем требованиям современных и перспективных европейских стандартов (смесь дизельного топлива, соответствующего стандарту EN 590 с биотопливом, отвечающим стандарту EN 14214), реализуемом через сеть автозаправочных станций (с допустимым содержанием диметилэфира 0... 7 %).

Некоторые дизельные двигатели могут работать на биотопливе B30, но лишь при условии строгого соблюдения особо оговоренных правил технического обслуживания. Обратитесь в сервисную сеть CITROËN или в специализированный техцентр.

Категорически запрещается заправлять автомобиль какими-либо иными видами топлива или биодобавок (хоть чистыми, хоть разбавленными маслами растительного либо животного происхождения, бытовыми сортами топлива и т.п.) - это может привести к выходу из строя двигателя и его системы питания.



DIESEL

ОТКЛЮЧЕНИЕ СИСТЕМЫ ПОДАЧИ ТОПЛИВА

При резком ударе большой силы в ДТП специальный клапан автоматически отключает подачу топлива в двигатель.



Мигание этого сигнализатора сопровождается сообщением на дисплее.

Убедитесь в отсутствии запаха и утечки топлива снаружи автомобиля и восстановите его подачу в двигатель:

- выключите зажигание (ключ в положении STOP),
- выньте ключ из замка зажигания,
- вставьте ключ в замок зажигания,
- включите зажигание и запустите двигатель.

НАСОС ДЛЯ ПОДКАЧКИ ДИЗЕЛЬНОГО ТОПЛИВА ВРУЧНУЮ

В случае полной выработки топлива в баке, необходимо вновь заполнить систему подачи топлива в дизельный двигатель:

- залейте в бак не менее пяти литров дизельного топлива,
- нажмите несколько раз на рычаг расположенного под кожухом в моторном отсеке ручного топливного насоса,
- включите стартер и запустите двигатель.



См. раздел 6, гл. "Расположение систем под капотом".

АККУМУЛЯТОРНАЯ БАТАРЕЯ

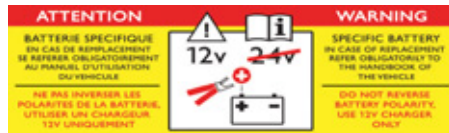

i В данной табличке указывается, что на автомобиле используется 12-вольтовая свинцово-кислотная аккумуляторная батарея с особыми технико-эксплуатационными характеристиками, и что ее отключение или замена должны осуществляться только в условиях сервисной сети CITROËN или в специализированном техцентре.

Несоблюдение этих требований может привести к снижению срока службы батареи.

После установки аккумуляторной батареи на автомобиль, система "стоп-старт" станет активной только через несколько часов - в зависимости от от климатических условий и степени заряженности АКБ (примерно через 8 часов).

Заряд аккумуляторной батареи системы "стоп-старт" осуществляется без отключения АКБ.

Заряд батареи при помощи зарядного устройства

- отсоедините клеммы проводов от выводов батареи,
- зарядите аккумуляторную батарею, следуя инструкциям производителя зарядного устройства,
- присоедините клеммы проводов к выводам батареи, начиная с провода (-),
- проверьте, чтобы клеммы проводов и выводы батареи были чистыми. В случае их сульфатации (белый или зеленоватый налет) отсоедините провода от батареи и очистите клеммы проводов и выводы батареи

Запуск двигателя от дополнительной батареи

- присоедините красный соединительный провод к выводам (+) обеих батарей,
- присоедините один конец черного или зеленого соединительного провода к выводу (-) дополнительной батареи,
- присоедините другой конец черного или зеленого соединительного провода к массовой детали автомобиля, расположенной как можно дальше от его батареи,
- включите стартер и запустите двигатель,
- дождитесь устойчивой работы двигателя на холостом ходу и снимите соединительные провода.

i Если автомобиль не эксплуатируется более одного месяца, рекомендуется присоединить аккумуляторную батарею.

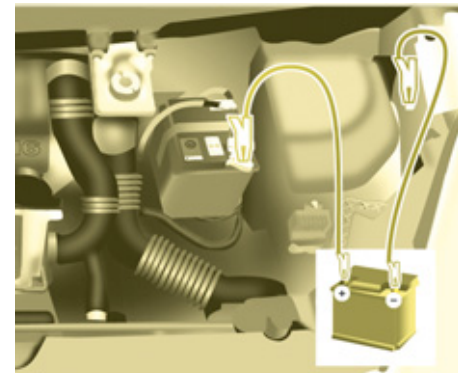

Перед тем, как отсоединить клеммы проводов от выводов батареи выждите 2 минуты после выключения зажигания. Запрещено отсоединять провода от батареи при работающем двигателе.

При заряде батареи следует обязательно отсоединить от нее провода.

Каждый раз после присоединения батареи включите зажигание и подождите одну минуту перед тем, как запускать двигатель. Это необходимо для инициализации электронных систем. При обнаружении каких-либо нарушений в работе электрооборудования после установки аккумуляторной батареи следует проконсультироваться в сервисной сети CITROËN или в специализированном техцентре.

После замены ламп следует подождать около трех минут прежде чем вновь присоединить аккумуляторную батарею.

ЭКОНОМИЯ ЭЛЕКТРОЭНЕРГИИ

С момента остановки двигателя, если ключ находится в положении "Зажигание включено", некоторые системы (стеклоочистители, стеклоподъемники, плафоны, автомагнитола и т.д.) можно использовать в общей сложности в течение только 30 минут, чтобы не разряжать аккумуляторную батарею.

По истечении 30 минут работа указанных систем временно приостановится, при этом контрольная лампа зарядки аккумуляторной батареи начнет мигать, а на дисплее появится сообщение.

Чтобы временно отключенные системы вновь начали работать, необходимо запустить двигатель и дать ему поработать некоторое время.

При этом продолжительность работы функций будет равна удвоенной продолжительности работы запущенного двигателя. Как правило, она составляет от пяти до тридцати минут.

Если аккумуляторная батарея разряжена, запуск двигателя окажется невозможным.

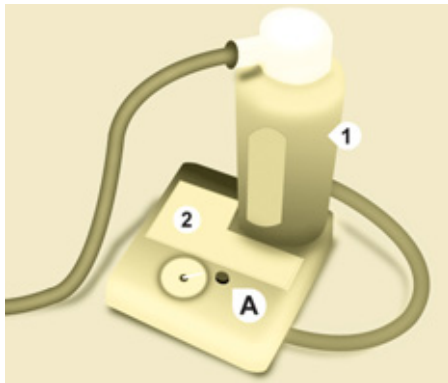

КОМПЛЕКТ ПРИНАДЛЕЖНОСТЕЙ ДЛЯ УСТРАНЕНИЯ ПРОКОЛА ШИН

Комплект находится в одном из ящиков, расположенных под передними сиденьями. Автомобиль, экипированный комплектом для устранения прокола в шинах не укомплектовывается ни запасным колесом, ни комплектом инструментов (домкрат, рукоятка, ...).

Комплект принадлежностей для временного ремонта шины включает в себя компрессор и флакон (с герметиком для заделки проколов).

Использование комплекта

1. Отметьте проколотое колесо на табличке, предписывающей движение с ограниченной скоростью и наклейте ее на рулевое колесо, чтобы не забыть, что вы едете на временном колесе.
2. Установите флакон **1** на компрессор **2**.
3. Соедините флакон **1** с вентилем проколотого колеса.
4. Раскрутите шланг компрессора перед тем как соединить его с флаконом.
5. Вставьте шнур компрессора в бортовую розетку 12 В.
6. Нажав на кнопку **A**, включите компрессор и накачайте колесо до достижения давления в нем 2,0 бар. Если давление в шине не удерживается на уровне этого параметра, значит она не подлежит ремонту.
7. Отключите компрессор и уберите его.
8. Поезжайте сразу же, при этом несколько километров следует проехать на медленной скорости, чтобы дать составу закрыть прокол.
9. Подкачайте шину компрессором до рекомендованного для Вашего автомобиля параметра и убедитесь, что прокол устранен (не наблюдается падения давления воздуха).
10. Ведите автомобиль на умеренной скорости (80 км/ч). При первой же возможности шину следует отдать на проверку и ремонт специалистам.

Уберите флакон из-под герметика в имеющийся в комплекте пластиковый пакет - это сохранит автомобиль в чистоте.

 Будьте осторожны в обращении с герметиком - в нем содержится этилен-гликоль, раздражающий слизистые дыхательных путей и глаз.

Храните флакон в местах, недосягаемых для детей.

Не выбрасывайте использованный флакон куда попало, сдайте его в сервисную сеть CITROËN или отнесите на пункт сбора отходов.

Флакон с герметиком Вы можете приобрести в торгово-сервисной сети CITROËN.

Замена колеса



ЗАМЕНА КОЛЕСА

1. СТОЯНКА АВТОМОБИЛЯ

- Убедитесь, что в автомобиле никого не осталось, а Ваши пассажиры отошли от автомобиля на безопасное расстояние.
- Установите автомобиль на твердой и нескользкой горизонтальной площадке.
- Включите стояночный тормоз, выключите зажигание, включите первую передачу или передачу заднего хода.

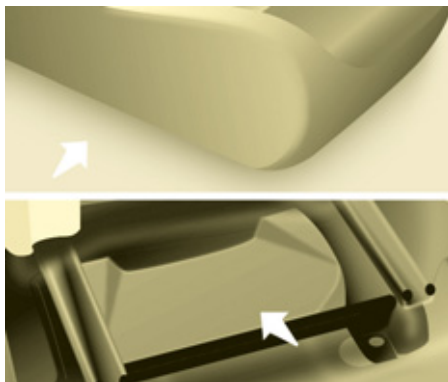

- По возможности, при наличии противооткатного упора, подприте колесо, диагонально противоположное заменяемому.

Автомобиль, оборудованный прицепным устройством, может понадобиться приподнять, чтобы легче достать запасное колесо из держателя.

В некоторых ситуациях (напр., неблагоприятная площадка, перегруженный автомобиль) обратитесь за помощью в сервисную сеть CITROËN или в специализированный техцентр.

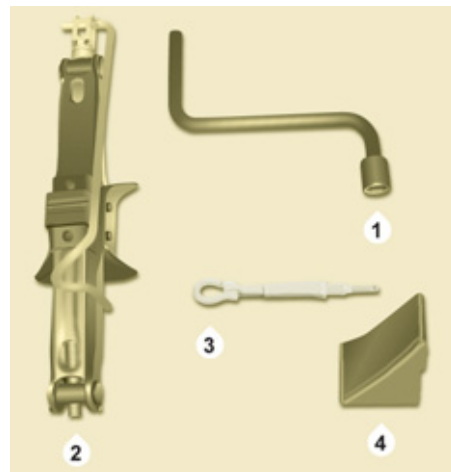

2. ИНСТРУМЕНТЫ

- Комплект инструментов располагается под передним сиденьем. При необходимости, сдвиньте сиденье вперед, чтобы получить доступ к ящику сзади.
 - Отверните гайку и выньте домкрат и рукоятку.
1. Баллонный ключ с рукояткой.
 2. Домкрат.
 3. Съёмник декоративных колпаков с алюминиевых колесных дисков.
 4. Противооткатный упор.

Домкрат и все перечисленные здесь инструменты предназначены только для Вашего автомобиля. Не используйте их для других целей.

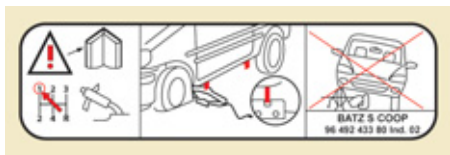



3. ЗАПАСНОЕ КОЛЕСО

- Откройте задние двери, чтобы получить доступ к запасному колесу.
- При помощи баллонного ключа отверните болт и максимально опустите запасное колесо.
- Освободите держатель от крючка, выньте из него запасное колесо и поставьте его рядом с заменяемым.

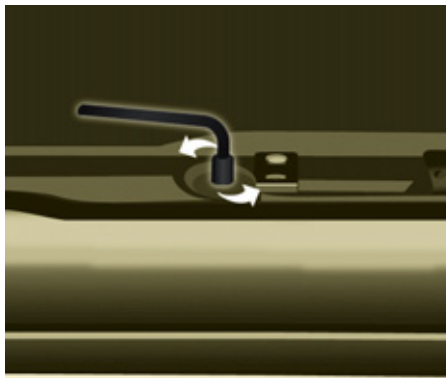

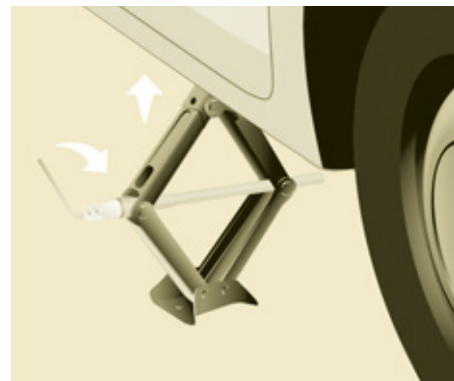
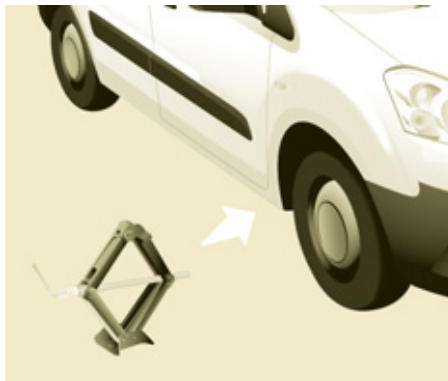

4. ПОРЯДОК ДЕЙСТВИЙ

- Снимите декоративный колпак колеса, поддев его при помощи съемника.
- Ослабьте затяжку колесных болтов и слегка отверните их.
- Установите головку домкрата под опорное гнездо, расположенное ближе всех к снимаемому колесу. Убедитесь в том, что опорная пятя домкрата прочно стоит на грунте и расположена прямо под опорным гнездом.
- Сделайте несколько оборотов, чтобы поднять колесо над грунтом.
- Полностью отверните колесные болты.
- Выньте болты и снимите колесо.

Поднимайте автомобиль только после того, как предварительно ослабите затяжку болтов крепления заменяемого колеса и подставите противооткатный упор под колесо, расположенное по диагонали от заменяемого.



5. МОНТАЖ ЗАПАСНОГО КОЛЕСА

- Установите запасное колесо на центральную ступицу и заверните колесные болты от руки.
- Проведите предварительную затяжку болтов при помощи баллонного ключа.
- Полностью опустите автомобиль, выньте и сложите домкрат.
- Вновь затяните колесные болты при помощи ключа, стараясь не перетянуть их.
- Уложите проколотое колесо на держатель.

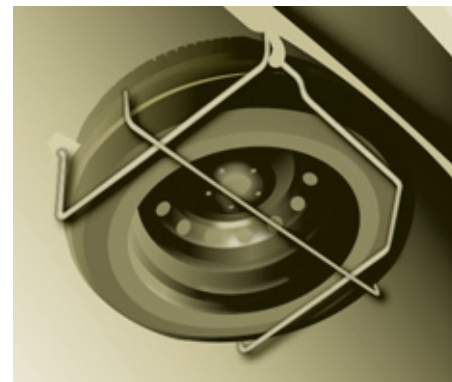
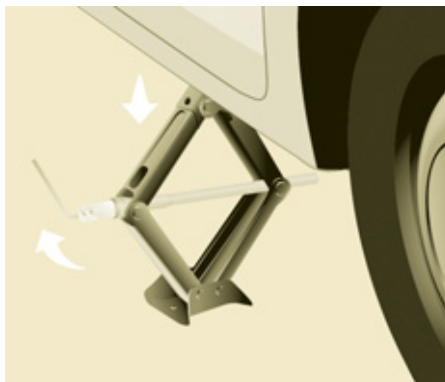

- Зацепите держатель крючком и поднимите его при помощи болта и баллонного ключа.
-  Ни в коем случае не находитесь под автомобилем, стоящим на домкрате (подложите под него опорные стойки). Запрещается пользоваться пневмо- или электрогайковёртом вместо баллонного ключа.

Съемная зимняя заслонка

6. МОНТАЖ ОТРЕМОНТИРОВАННОГО КОЛЕСА

Порядок установки колеса такой же, как и на этапе 5, только не забудьте вернуть на место декоративный колпак.

+ См. раздел 8, тема "Идентификационные данные" - там указано местонахождение таблички с информацией о давлении в колесах.

+ См. раздел 2, тема "Оборудование места водителя", гл. "Контроль падения давления воздуха в шинах", где даны рекомендации, касающиеся замены колеса с датчиком давления воздуха.

i Запасное колесо не предназначено для поездок на дальние расстояния, так что в кратчайшие сроки после замены следует проверить в сервисной сети CITROËN или в специализированном техцентре затяжку колесных болтов и давление воздуха в нем. Штатное колесо следует как можно скорее отремонтировать и сразу же установить на автомобиль в сервисной сети CITROËN или в специализированном техцентре.



СЪЕМНАЯ ЗИМНЯЯ ЗАСЛОНКА

В зависимости от страны поставки автомобиля, снегозащитная заслонка устанавливается на нижнюю часть переднего бампера для предотвращения скопления комков снега в зоне вентилятора, охлаждающего радиатор.

i Не забудьте убрать заслонку, если температура окружающего воздуха выше 10°C (когда снегопада не предвидится), а также в случае буксировки прицепа.

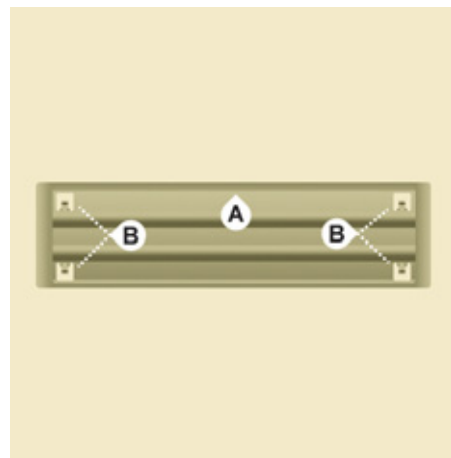

УСТАНОВКА

- Совместите зимнюю заслонку с направляющим выступом **A** на переднем бампере.
- Установите ее на посадочные места, нажав на каждый из четырех фиксаторов **B**, расположенных по углам заслонки.

СНЯТИЕ

- Вставьте отвертку рядом с отверстием, расположенным возле каждого фиксатора.
- Пользуясь отверткой как рычагом, выньте поочередно все четыре фиксатора **B**.

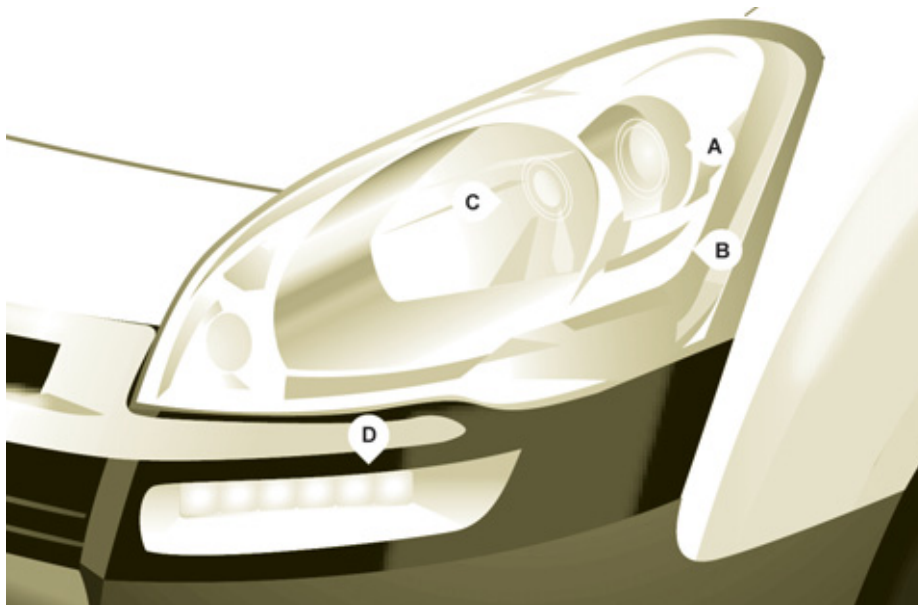

ЗАМЕНА ЛАМП

Поднимите капот. Чтобы дотянуться до ламп, нужно просунуть руку с задней стороны оптического блока.

Установка ламп на место осуществляется в порядке, обратном процедуре их снятия. По окончании замены лампы плотно закройте капот.

 Галогенные лампы следует заменять при выключенных фарах, при этом нужно подождать несколько минут, пока они остынут (чтобы избежать ожога). Не прикасайтесь к лампе голыми руками, пользуйтесь для этого чистой тряпкой без ворса.

Оседание конденсата на стеклах фар - естественное явление. Он быстро исчезает сам при обычной эксплуатации автомобиля.

Лампы следует заменять при выключенном зажигании, либо при отключенной аккумуляторной батарее. Подождите около трех минут после замены лампы, прежде чем подключить бортовую сеть к аккумуляторной батарее.

Установив новую лампу, проверьте ее работу.

Мытья под высоким напором

 При отмывании въевшейся грязи струей воды под высоким напором, не задерживайте ее надолго на оптических блоках, фонарях и их периферии, чтобы не повредить защитное лаковое покрытие и уплотнительные прокладки.

Типы ламп в световых приборах

На вашем автомобиле используются лампы различных типов и конструкций. Чтобы их извлечь:

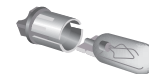

Тип А

Цельностеклянные лампы: осторожно извлеките ее выводы из гнезд, поскольку они вставлены под значительным усилием.



Тип В

Лампа с байонетным цоколем: слегка нажмите на нее и поверните против часовой стрелки.

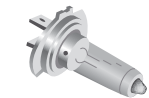

Тип С

Галогенная лампа: снимите пружинную защелку с патрона.



Тип D

Светодиод LED: его замену в дневных ходовых огнях следует осуществлять в сервисной сети CITROËN или в специализированном техцентре.



ПЕРЕДНИЕ СВЕТОВЫЕ ПРИБОРЫ

1. Фары ближнего света / Фары дальнего света

Тип С, H4 - 55W

- Снимите центральный защитный кожух, потянув за резиновый язычок.
- Отсоедините колодку электрического разъема.
- Снимите язычок фиксатора.
- Замените лампу, аккуратно совместив ее цоколь с направляющими пазами на блоке.
- Установите на место язычок фиксатора.
- Убедитесь в плотной установке кожуха по всему периметру, чтобы обеспечить герметичность.

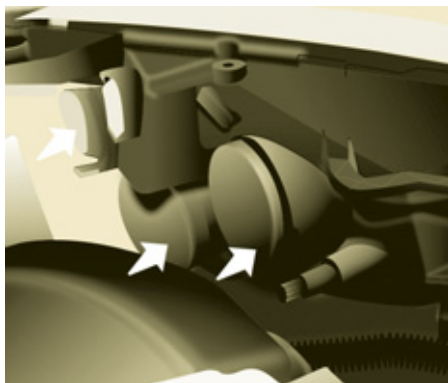

2. Стояночные фонари

Тип А, W5W - 5W

- Снимите защитный кожух, потянув за резиновый язычок.
- Извлеките держатель лампы, потянув за колодку разъема.
- Замените лампу.
- Убедитесь в том, что кожух плотно прилегает по всему периметру, чтобы обеспечить герметичность.



3. Указатели поворотов

Тип В, PY21W - 21W (желтая)

- Снимите рассеиватель, потянув за эластичный язычок.
- Поверните держатель лампы на четверть оборота против часовой стрелки.
- Извлеките сгоревшую лампу из патрона, слегка нажав на нее и повернув ее против часовой стрелки.
- Замените лампу.
- Проверьте плотность прилегания рассеивателя по всему периметру.

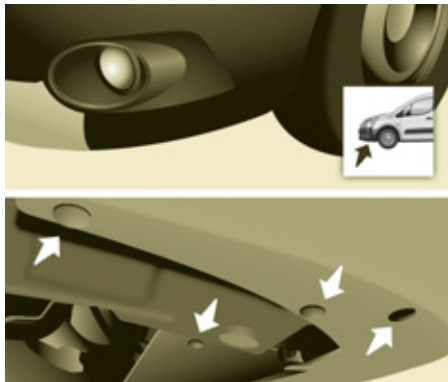

4. Противотуманные фары

Тип С, H1 - 55W

- Открепите три фиксатора и отверните винт, которыми фартук крепится к низу бампера.
- Отведите фартук вверх.
- Снимите противотуманную фару, отвернув для этого винт через специальное отверстие в бампере при помощи отвертки Torx® 30.
- Открепите противотуманную фару, сдавив удерживающий ее фиксатор.
- Извлеките противотуманную фару наружу.
- Поверните на 1/4 оборота желтый кожух и снимите его.
- Разведите в стороны удерживающие лампу фиксаторы чтобы освободить ее.
- Извлеките лампу, потянув ее в прямом направлении.
- Вставьте новую лампу, закрепите ее фиксаторами и дальше действуйте в порядке, обратном снятию противотуманной фары.



БОКОВОЙ ПОВТОРИТЕЛЬ

Тип А, WY5W - 5W (желтая)

- Протолкните фонарь повторителя внутрь и извлеките его, потянув за переднюю часть.
- Фонарь повторителя является неразборной деталью, его можно приобрести в сервисной сети CITROËN.
- Для обратной установки вставьте фонарь повторителя с тыльной стороны и протолкните его вперед.



В кабине / В салоне

ПЛАФОНЫ

Тип А, 12V5W - 5W

- Снимите рассеиватель с фиксаторов, поддев его отверткой с обеих сторон плафона.
- Выньте лампу и замените ее.
- Установите рассеиватель на место и убедитесь, что он прочно закреплен.

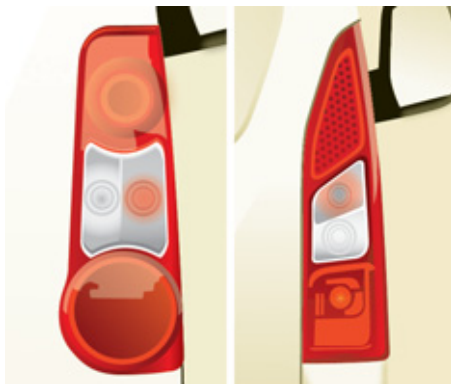

ЗАДНИЕ СВЕТОВЫЕ ПРИБОРЫ

Дополнительную информацию о лампах см. в разделе "Типы ламп в световых приборах".

1. **Стоп-сигнал / стояночные огни**
Тип В, P21/5W - 21/5W
2. **Указатели поворотов**
Тип В, PY21W - 21W (желтая колба)
3. **Фонарь заднего хода**
Тип В, P21W - 21W
4. **Противотуманные фонари**
Тип В, P21W - 21W

Мойка под высоким напором

 При отмывании въевшейся грязи струей воды под высоким напором, не задерживайте ее надолго на оптических блоках, фонарях и их периферии, чтобы не повредить защитное лаковое покрытие и уплотнительные прокладки.

- Определите, какая лампа сгорела, а затем распахните задние двери на 180°.
- См. раздел 2, гл. "Ключи, двери, окна, крышки".
- Отверните две гайки крепления.
- Снимите с внешней стороны блок с прозрачным рассеивателем.
- Удерживая фонарь, отсоедините от него колодку электрического разъема.

- Разведите в стороны 4 фиксатора и выньте держатель с лампой.
- Извлеките сгоревшую лампу из патрона, слегка нажав на нее и повернув ее против часовой стрелки.
- Замените лампу.

При извлечении фонаря:

- на крышке багажного отсека - потяните фонарь внутрь автомобиля,
- на распашных дверях - потяните его к себе.

 При обратной установке следите за правильным возвращением на место фиксаторов и за тем, чтобы провода электропроводки не оказались зажатыми.

После замены лампы заднего указателя поворота необходимо выждать не менее двух минут завершения инициализации.



ФОНАРЬ ОСВЕЩЕНИЯ НОМЕРНОГО ЗНАКА

Тип А, W5W - 5W

На крышке багажного отсека

- Пользуясь отверткой, отожмите прозрачный рассеиватель.
- Замените лампу.
- Установите на место рассеиватель и нажмите на него.

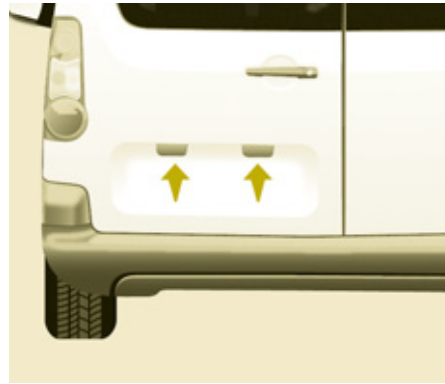

На распашных дверях

- Снимите с фиксаторов внутреннюю обивку.
- Отсоедините электрический разъем, отжав фиксатор.
- Поверните держатель лампы на четверть оборота против часовой стрелки.
- Замените лампу.
- Вставьте на место держатель лампы и подсоедините электрический разъем.
- Установите на место обивку.

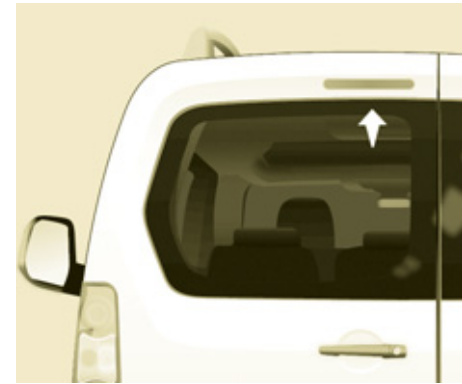

ТРЕТИЙ СТОП-СИГНАЛ

Тип А, W16W - 16 W

- Отверните обе гайки.
- Протолкните стержни.
- Если понадобится, отсоедините разъем чтобы снять фонарь.
- Замените сгоревшую лампу.

ЗАМЕНА ЭЛЕКТРИЧЕСКОГО ПРЕДОХРАНИТЕЛЯ

Блоки предохранителей расположены:

- под панелью приборов с левой стороны (под крышкой),
- в моторном отсеке (возле аккумуляторной батареи).

В таблице приведены только те предохранители, которые водитель может заменить самостоятельно, пользуясь для этого пинцетом, который расположен за перчаточным ящиком с правой стороны панели приборов. Остальные предохранители следует заменять в сервисной сети CITROËN или в специализированном техцентре.

i Механики сервисной сети могут получить информацию о предохранителях и реле в разделе "Méthodes" ("Методы ремонта") в сети. Компания CITROËN не несет никакой ответственности за неисправности Вашего автомобиля, вызванные установкой дополнительного электрооборудования, не изготовленного или не рекомендованного к использованию компанией CITROËN, либо установленного с нарушением ее инструкций. В особенности это относится к электрооборудованию, потребляющему в сумме ток более 10 мА.

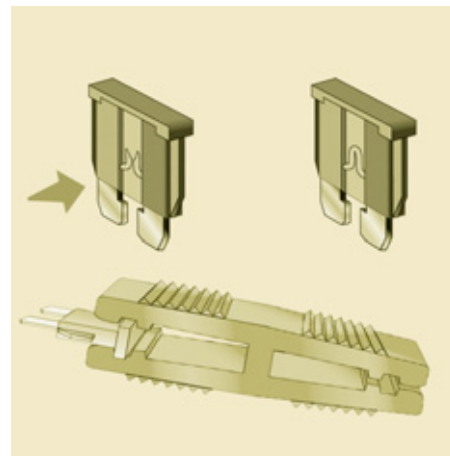

Извлечение и замена предохранителя

Перед заменой предохранителя необходимо выяснить и устранить причину неисправности.

- Пользуйтесь пинцетом.

Вышедший из строя предохранитель следует заменять предохранителем такого же номинала.

БЛОК ПРЕДОХРАНИТЕЛЕЙ В ПАНЕЛИ ПРИБОРОВ

Откройте крышку, закрывающую блок предохранителей.

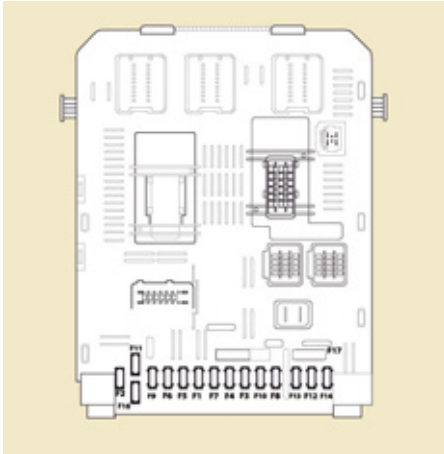

Предохранитель №	Номинальный ток	Защищаемая цепь
F	A	
1	15	Очиститель заднего стекла
2	-	Не используется
3	5	Подушка безопасности
4	10	Кондиционер, диагностический разъем, зеркало заднего вида, регулятор фар
5	30	Стеклоподъемники
6	30	Замки
7	5	Задний плафон, передний плафон индивидуального освещения, люк в крыше
8	20	Автомобильная магнитола, дисплей, блок контроля давления воздуха в шинах, охранная сигнализация и сирена
9	30	Розетки 12 В передняя и задняя
10	15	Колонка
11	15	Цепь слабого тока замка зажигания
12	15	Датчик дождя и освещенности, подушка безопасности
13	5	Панель приборов
14	15	Парктроник, панель управления кондиционером, система громкой связи
15	30	Замки
16	-	Не используется
17	40	Обогрев заднего стекла и зеркал

Замена электрического предохранителя

БЛОК ПРЕДОХРАНИТЕЛЕЙ В САЛОНЕ

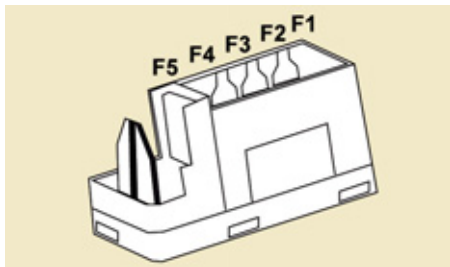

Предохранитель №	Номинальный ток	Защищаемая цепь
F	A	
1	-	Не используется
2	20	Обогрев сидений
3	-	Не используется
4	15	Реле складных зеркал заднего вида
5	15	Реле розетки для подключения холодильной камеры

БЛОК ПРЕДОХРАНИТЕЛЕЙ В МОТОРНОМ ОТСЕКЕ

Поднимите капот, снимите с фиксаторов и извлеките соответствующий блок с предохранителями.

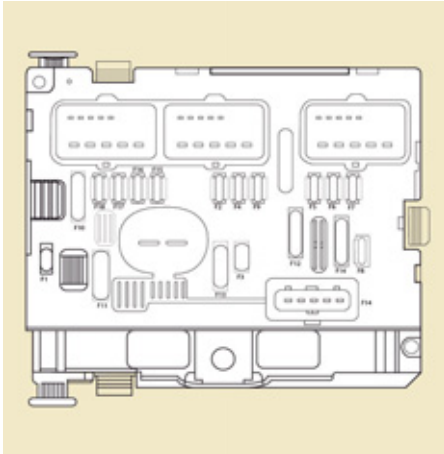

Предохранитель №	Номинальный ток	Защищаемая цепь
F	A	
1	20	ЭБУ двигателя
2	15	Звуковой сигнал
3	10	Насос омывателей ветрового и заднего стекла
4	20	Насос омывателя фар
5	15	Системы управления двигателем
6	10	Датчик угла поворота рулевого колеса, система ESP
7	10	Контактор сигнала торможения, контактор педали сцепления
8	25	Стартер
9	10	Привод регулятора фар, ЭБУ парктроника
10	30	Системы управления двигателем
11	40	Не используется
12	30	Стеклоочиститель
13	40	Интеллектуальный коммутационный блок
14	30	Насос
15	10	Правая фара дальнего света
16	10	Левая фара дальнего света
17	15	Правая фара ближнего света
18	15	Левая фара ближнего света



ЗАМЕНА ЩЕТКИ СТЕКЛООЧИСТИТЕЛЯ

Установка щеток в положение для замены

- До истечения первой минуты после выключения зажигания нажмите на выключатель стеклоочистителя книзу: его щетки остановятся вдоль стоек проема ветрового стекла (это предусмотрено специально для их замены).

Замена щетки на ветровом стекле

- Поднимите рычаг.
- Отсоедините и снимите щетку.
- Установите новую щетку.
- Опустите рычаг.

Чтобы уложить щетки в исходное положение, включите зажигание, а затем - выключатель стеклоочистителя.

Замена щетки на заднем стекле

- Поднимите рычаг, отсоедините и снимите щетку.
- Установите новую щетку и опустите рычаг.

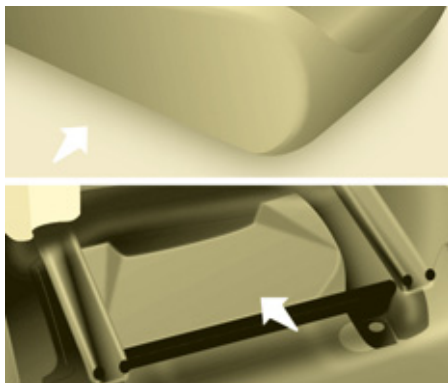

БУКСИРОВКА ВАШЕГО АВТОМОБИЛЯ

Буксирная петля находится в комплекте инструментов, расположенном под правым сиденьем.

Буксировка с опорой на все колеса

Для буксировки автомобиля с опорой на все колеса следует использовать буксирную штангу для жесткой сцепки.



Буксировка за переднюю часть автомобиля

- откройте крышку гнезда, нажав на ее нижнюю часть,
- вверните съемную буксирную петлю до упора.

Буксировка за заднюю часть автомобиля

- откройте крышку гнезда, поддев ее за верхнюю часть при помощи монеты или плоского конца буксирной петли,
- вверните съемную буксирную петлю до упора.

Буксировка с двумя вывешенными колесами

Вывешивать автомобиль желательно при помощи подъемного средства, на которое поднятые колеса могут опираться.

Буксировка Вашего автомобиля

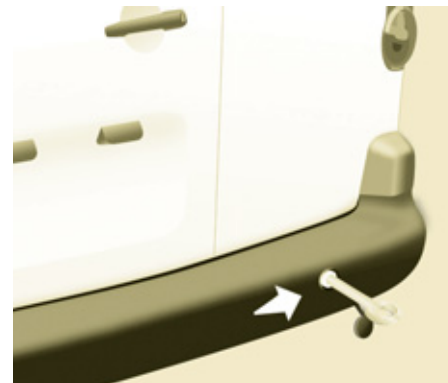

- i** При буксировке автомобиля с выключенным двигателем усилители его тормозной системы и рулевого привода не работают.

Автомобили с механической коробкой передач (дизельные)

На автомобилях с механической коробкой передач необходимо перевести рычаг переключения передач в нейтральное положение. Несоблюдение этого требования может вывести из строя элементы трансмиссии и тормозной системы и нарушить притормаживание автомобиля в момент пуска двигателя.







ГАБАРИТНЫЕ РАЗМЕРЫ, ММ

L	Габаритная длина		4380
H	Габаритная высота		1801-1862
A	Колесная база		2728
B	Свес передний		925
C	Свес задний		727
D	Габаритная ширина:	без зеркал	1810
		с зеркалами	2112
E	Колея передних колес		1505-1507
F	Колея задних колес		1554-1556
-	Длина погрузочной площадки до сидений	Ряд 2	990
		Ряд 2, сиденье сложено "книжкой"	1343
		Сиденье переднего пассажира сложено	3000

Габаритные размеры

164

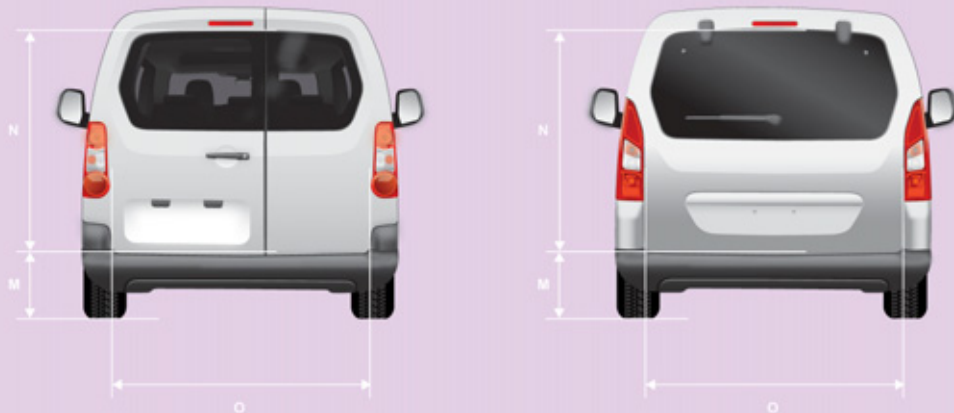

ЗАДНИЕ ДВЕРИ, мм

M	Макс. высота порога с шинами 205/65 R15, по обивку дверцы	582		
N	Полезная высота проема (до верхней кромки)	Распашные двери		Поднимающаяся дверца
		Малая створка	Большая створка	
O	Ширина	495	543	1582



ДВЕРИ БОКОВЫЕ СДВИЖНЫЕ, мм

P	Полезная высота	1009
Q	Полезная ширина	640
-	Высота проема при открытой двери	1892

МАССЫ АВТОМОБИЛЕЙ И БУКСИРУЕМЫХ ПРИЦЕПОВ (КГ)

Общие сведения

Подробности см. в техническом паспорте своего автомобиля.

Во всех странах необходимо неукоснительно соблюдать правила, установленные местным законодательством. Информацию о буксировке прицепа и разрешенной максимальной массе автопоезда можно получить в сервисной сети CITROËN.

В случае буксировки прицепа запрещается превышать скорость 80 км/ч (соблюдайте действующие в Вашей стране правила).

Масса прицепа, оборудованного тормозной системой, может быть увеличена в пределах РММА при условии уменьшения на такую же величину массы автомобиля-тягача в пределах МДМГА. Следует помнить, что буксировка прицепа облегченным тягачом может ухудшить курсовую устойчивость автомобиля на дороге.

Указанные величины РММА и буксируемых масс допустимы для условий вождения на высоте над уровнем моря до 1000 метров; далее указанную массу буксируемого прицепа следует уменьшать на 10 % при подъеме на каждую последующую 1000 метров.

При высоких температурах окружающего воздуха некоторые эксплуатационные и рабочие характеристики автомобиля могут автоматически снижаться, чтобы предохранить двигатель от перегрузки; при температуре за бортом выше 37°C следует уменьшить массу буксируемого прицепа.

Снаряженная масса автомобиля включает в себя массу порожнего автомобиля, массу водителя (75 кг) и массу топливного бака, заправленного на 90%.



ИДЕНТИФИКАЦИОННЫЕ ТАБЛИЧКИ

A. Табличка завода-изготовителя.

B. Серийный номер.
Расположен на правой колесной арке.

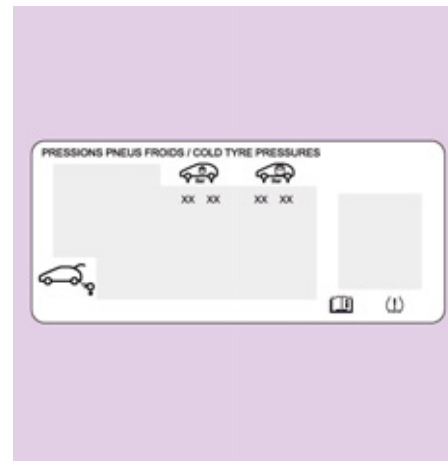

C. Шины и артикул декоративного покрытия кузова.

На табличке **C**, расположенной на передней двери, приводятся следующие данные:

- размеры колесных дисков и шин,
- марки шин, одобренные изготовителем автомобиля,
- величины давления воздуха в шинах (проверку давления воздуха следует осуществлять на холодных шинах не реже одного раза в месяц),
- артикул декоративного покрытия кузова.





ВЫЗОВ ЭКСТРЕННОЙ ИЛИ ТЕХНИЧЕСКОЙ ПОМОЩИ

ВЫЗОВ СЛУЖБЫ ЭКСТРЕННОЙ ИЛИ ТЕХНИЧЕСКОЙ ПОМОЩИ

СITROËН ЛОКАЛИЗОВАННЫЙ ВЫЗОВ НЕОТЛОЖНОЙ ПОМОЩИ



В экстренной ситуации нажмите на эту кнопку и удерживайте ее более 2 секунд. Мигающий зеленый светодиод и голосовой информатор подтвердят отправку вызова службе экстренной помощи CITROËН*.

Если сразу нажать еще раз на эту же кнопку, вызов будет отменен. Зеленый светодиод погаснет.

Если нажать (в любое время) на эту кнопку и подержать более 8 секунд, вызов будет отменен.

Светодиод зеленого цвета продолжит гореть (не мигая), если связь со службой установлена. Он погаснет по окончании связи.

Ваш вызов обрабатывается службой экстренной помощи CITROËН, которая получает информацию о местонахождении автомобиля и может передать ее соответствующим вспомогательным службам. В странах, где такой службы нет или от нее отказались, вызов передается службе технической помощи (112) без определения местонахождения автомобиля.

 Если датчик подушки безопасности зафиксирует удар, вызов экстренной помощи будет отправлен автоматически, независимо от возможного срабатывания подушек безопасности.

При использовании пакета услуг CITROËН eTouch, предлагаются дополнительные опции, которые можно найти на вашей персональной страничке MyCITROËН на сайте компании CITROËН вашей страны, доступном на www.citroen.com.

* Эти услуги доступны при определенных условиях и наличии технической возможности. Обратитесь в сервисную сеть CITROËН.

СITROËН ЛОКАЛИЗОВАННЫЙ ВЫЗОВ ТЕХНИЧЕСКОЙ ПОМОЩИ



Нажмите на эту кнопку и удерживайте более 2 секунд, чтобы запросить техническую помощь в случае неисправности автомобиля. Голосовое сообщение известит вас о том, что ваш звонок принят*.

Если сразу нажать еще раз на эту же кнопку, вызов будет отменен. Отмена вызова подтверждается голосовым информатором.

РАБОТА СИСТЕМЫ



При включении зажигания загорается на три секунды зеленый светодиод, что подтверждает работоспособность системы.



Сигнализатор оранжевого цвета мигает: в системе обнаружена неисправность. Сигнализатор оранжевого цвета горит не мигая: замените элемент питания системы вызова помощи. В обоих случаях необходимо обратиться в сервисную сеть CITROËН.

Если вы купили автомобиль не в сети CITROËН, Вам следует поинтересоваться настройками этой системы и попросить специалистов своей сети внести в них изменения. В многоязычных странах систему можно настроить на работу на официальном языке по Вашему выбору.

По техническим соображениям, в частности, в целях улучшения качества предоставляемых клиенту услуг службы телематической связи, изготовитель оставляет за собой право в любой момент осуществлять обновление бортовой телекоммуникационной системы.

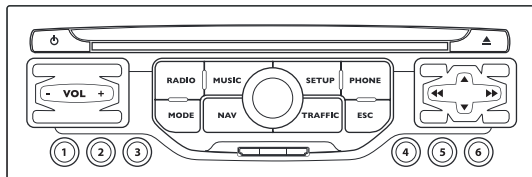

СИСТЕМА MyWay

МУЛЬТИМЕДИЙНАЯ АВТОМАГНИТОЛА/ТЕЛЕФОН BLUETOOTH®
GPS С НАВИГАЦИОННОЙ SD-КАРТОЙ



Система MyWay настроена на работу только с Вашим автомобилем.



По соображениям безопасности водитель должен осуществлять все операции, требующие особого внимания, только на остановленном автомобиле.

Если двигатель остановлен, то, в целях предупреждения ускоренного разряда аккумуляторной батареи, система MyWay автоматически отключается системой энергосбережения.

СОДЕРЖАНИЕ

01	Первое знакомство	стр. 9.4
02	Переключатели на рулевом колесе	стр. 9.5
03	Краткое описание работы системы	стр. 9.6
04	Навигация-Наведение	стр. 9.9
05	Информация о дорожном движении	стр. 9.17
06	Радиоприемник	стр. 9.19
07	Музыкальные медиаплееры	стр. 9.20
08	Телефон Bluetooth®	стр. 9.23
09	Конфигурация	стр. 9.26
10	Бортовой компьютер	стр. 9.27
11	Экранное меню	стр. 9.28
	Часто задаваемые вопросы	стр. 9.32

01 ПЕРВЫЕ ШАГИ

Если двигатель выключен:

- При кратком нажатии: вкл./выкл.
- При длительном нажатии: пауза CD-плеера, приглушение радиоприемника.

Если двигатель работает:

- При кратком нажатии: пауза для CD-плеера, приглушение радиоприемника.
- При длительном нажатии: инициализация системы.

При длительном нажатии: доступ к настройкам аудиосистемы: баланс передних-задних и левых-правых громкоговорителей, настройка тембра, настройка акустического поля, тонкомпенсации, автоматической коррективы громкости, инициализация настроек.

Доступ к Radio Menu. Индикация списка станций.

Доступ к Music Menu. Индикация композиций.

Маховичок для выбора функций из меню, показанных на дисплее.

При кратком нажатии: содержание меню или подтверждение выбора.

При длительном нажатии: меню показанного на экране списка.

Доступ к меню "SETUP".

При длительном нажатии: доступ к информации GPS и демонстрационному режиму.

Доступ к меню Phone Menu. Показ списка вызовов.

Регулятор уровня громкости (отдельно для каждого источника, в т.ч. для сообщений навигатора).

Кнопки с 1 по 6:

Выбор радиостанции из памяти системы.

При длительном нажатии: внесение радиостанции в память системы.

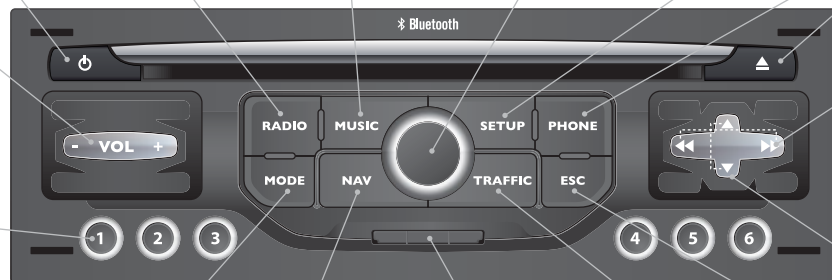

Извлечение из дисковод диска CD.

Выбор предыдущей/следующей станции.

Выбор предыдущей/следующей композиции CD или MP3.

Выбор предыдущей/следующей строки в списке.

Выбор предыдущей/следующей станции из списка.

Выбор предыдущего/следующего сборника MP3.

Выбор предыдущей/следующей страницы списка.

Доступ к Меню "MODE".

Последовательный выбор символов:

Радиоприемник, Карта, NAV (если включен навигатор), Телефон (если он на связи), Бортовой компьютер.

При длительном нажатии: "черный" экран (DARK).

Доступ к Navigation Menu. Показ последних направлений.

Картридер SD только навигатора.

Доступ к Traffic Menu. Показ текущих сообщений о дорожном движении.

ESC: закрытие текущей операции.

02 БЛОК УПРАВЛЕНИЯ НА РУЛЕВОМ КОЛЕСЕ

РАДИОПРИЕМНИК: выбор из памяти предыдущей/следующей станции.
Выбор следующей позиции в записной книжке.

РАДИОПРИЕМНИК: переход к следующей станции по списку.

При длительном нажатии: автоматический поиск в верхнем диапазоне.

CD: выбор следующей страницы.

CD: при длительном нажатии: быстрая прокрутка вперед.

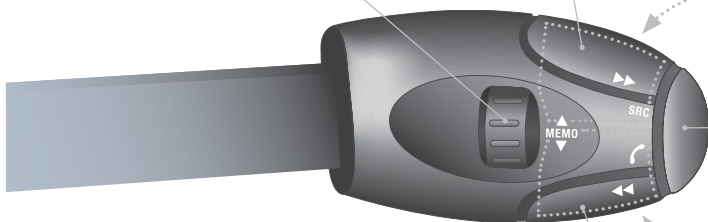

Увеличение уровня громкости.

Смена источника аудиосигнала.
Исходящий вызов по записной книжке.
Ответить/Завершить разговор.
Нажатие более 2 секунд: доступ к записной книжке.

Понижение уровня громкости.

Приглушение звука: одновременным нажатием на кнопки повышения и понижения уровня громкости.
Восстановление звука - нажатием на любую из двух кнопок уровня громкости.

РАДИОПРИЕМНИК: переход к предыдущей станции по списку.

При длительном нажатии: автоматический поиск в нижнем диапазоне.

CD: выбор предыдущей страницы.

CD: при длительном нажатии: быстрая прокрутка назад.

03 КРАТКОЕ ОПИСАНИЕ РАБОТЫ СИСТЕМЫ

Нажимая поочередно на кнопку MODE, откройте следующие меню:

**РАДИО/МУЗЫКАЛЬНЫЕ
МЕДИАПЛЕЕРЫ**

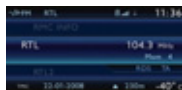

ТЕЛЕФОН
(В режиме текущего разговора)

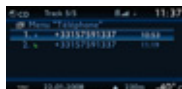

БОРТОВОЙ КОМПЬЮТЕР

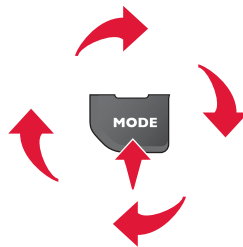
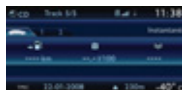

КАРТА ВО ВСЕЬ ЭКРАН

НАВИГАЦИЯ
(При активном навигаторе)



НАСТРОЙКА:

языки*, календарь и часы*, индикация, настройки систем автомобиля*, единицы измерения, параметры систем, "Demo mode" ("Демонстрационный режим").

* Доступно в зависимости от версии автомобиля.



ИНФОРМАЦИЯ О ДОРОЖНОМ ДВИЖЕНИИ:
информация о дорожном движении "ТМС" и сообщения.



Для ухода за дисплеем следует пользоваться не оставляющей царапин мягкой салфеткой (как для очков) и не применять моющих составов.



Подробное содержание всех меню находится в главе "Система экранного меню".

03 КРАТКОЕ ОПИСАНИЕ РАБОТЫ СИСТЕМЫ

КОНТЕКСТНАЯ ИНДИКАЦИЯ



При нажатии на ручку настройки ОК открываются меню быстрых настроек, соответствующие системе, отраженной на экране.

НАВИГАЦИЯ (ПРИ ВКЛЮЧЕННОМ НАВЕДЕНИИ):

- 1 Abort guidance
Выключить навигатор
- 1 Repeat advice
Повторить сообщение
- 1 Block road
Объездной путь
- 1 Route info
Информация о маршруте
- 2 Show destination
См. конечный пункт
- 2 Trip info
Информация о пути
- 3 Route type
Критерии наведения
- 3 Avoid
Критерии исключений
- 3 Satellites
Кол-во спутников
- 2 Zoom/Scroll
Переместить карту
- 1 Voice advice
Голосовые сообщения
- 1 Route options
Варианты наведения

БОРТОВОЙ КОМПЬЮТЕР:

- 1 Alert log
Журнал уведомлений
- 1 Status of functions
Состояние систем

ТЕЛЕФОН:

- 1 End call
Завершить активный вызов
- 1 Hold call
Режим ожидания
- 1 Dial
Отправить вызов
- 1 DTMF-Tones
Тональный набор
- 1 Private mode
Режим "Трубка"
- 1 Micro off
Микрофон выкл.

03 КРАТКОЕ ОПИСАНИЕ РАБОТЫ СИСТЕМЫ

КОНТЕКСТНАЯ ИНДИКАЦИЯ

МУЗЫКАЛЬНЫЕ МЕДИАПЛЕЕРЫ:

1 TA
Инф. о дор. движ. (ТА)

1 Play options
Варианты проигрывания

2 Normal order
Норм. режим

2 Random track
Случ. порядок

2 Repeat folder
Повтор списка

2 Scan
Информация о треке

1 Select music
Выбор источника

РАДИОПРИЕМНИК:

1 In FM mode
В режиме FM

2 TA
Инф. о дор. движ. (ТА)

2 RDS
Режим RDS

2 Radiotext
Радиотекст

2 Regional prog.
Режим "регион"

2 AM
Диапазон AM

1 In AM mode
В режиме AM

2 TA
Инф. о дор. движ. (ТА)

2 Refresh AM list
Обновить список AM

2 FM
Диапазон FM

КАРТА ВО ВСЕХ ЭКРАН:

1 Resume guidance/Abort guidance
Выкл./Включ. навигатор

1 Set destination
Конечный пункт

1 POIs nearby
Пункты обслуживания

1 Position info
Информация о местности

1 Map settings
Настройка карты

1 Zoom/Scroll
Переместить карту

04 НАВИГАЦИЯ - НАВЕДЕНИЕ

ВЫБОР КОНЕЧНОГО ПУНКТА

Вставьте навигационную SD-карту в картридер на лицевой панели и оставьте ее там, чтобы воспользоваться помощью навигатора.

Не следует вносить какие-либо изменения в данные SD-карты.

Все обновления картографической базы данных осуществляются в сервисной сети CITROËN.

1



Нажмите на кнопку NAV.



4



Выберите функцию Address input ("Новый конечный пункт") и нажмите на ручку настройки, чтобы подтвердить.

Address input

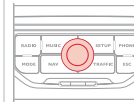

При этом появится список 20 последних конечных пунктов, расположенных под Navigation Menu ("Навигация по меню").

5



Выберите страну и, вращая ручку настройки, выберите функцию "город". Нажмите на ручку настройки, чтобы подтвердить.

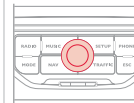

2



Еще раз нажмите на кнопку NAV или выберите функцию Navigation Menu ("Навигация по меню") и нажмите на ручку настройки, чтобы подтвердить.

Navigation Menu

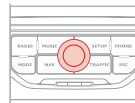

6



Наберите город по буквам, подтверждая каждую из них нажатием на ручку настройки.

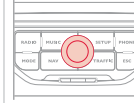

3



Выберите функцию Destination input ("Задать конечный пункт") и нажмите на ручку настройки, чтобы подтвердить.

Destination input

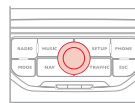

При пользовании кнопкой LIST ("Список") виртуальной клавиатуры открывается список городов данной страны в виде перехватывающей подсказки, срабатывающей при наборе первых букв.

04 НАВИГАЦИЯ - НАВЕДЕНИЕ

7



Вращая ручку настройки, выберите ОК.
Нажмите на ручку настройки, чтобы подтвердить.

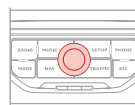

Чтобы ускорить ввод, можно сразу ввести почтовый код, выбрав для этого функцию Postal code ("Почтовый индекс"). Для набора команд пользуйтесь виртуальной буквенно-цифровой клавиатурой.

8



Для ввода функций Street ("Улица") и House number ("Номер дома") используйте вновь этапы с 5-го по 7-й.

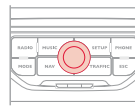

Выберите функцию Save to address book ("Внести в записную книжку"), чтобы внести адрес в память системы. Нажмите на ручку настройки, чтобы подтвердить выбор.

Система MyWay позволяет внести до 500 адресов.



В ходе работы системы наведения можно, нажав на эту кнопку, получить последнее сообщение навигатора.



Чтобы удалить конечный пункт, нужно на этапах с 1-го по 3-й выбрать строку "From last destinations" ("Выберите из последних конечных пунктов").

При длительном нажатии на выбранный конечный пункт открывается список, из которого можно выбрать необходимое действие:

Delete entry "Удалить направление"

Delete list "Удалить последние конечные пункты"

9



Затем выберите Start route guidance ("Включить изменение маршрута") и нажмите на ручку настройки, чтобы подтвердить.



Start route guidance



Выберите критерий наведения:

Optimized route ("Оптимальный по времени и расстоянию"), Short route ("Кратчайший"), Fast route ("Быстрейший") и нажмите на ручку настройки, чтобы подтвердить.

Конечный пункт можно также выбрать из Choose from last destinations ("Из записи последних конечных пунктов") или из Choose from address book ("Из записной книжки").

Choose from address book

Choose from last destinations



Настройка карты

При помощи ручки настройки можно увеличивать и уменьшать масштаб карты.

Карту можно перемещать и переориентировать при помощи меню быстрых настроек функции FULL SCREEN MAP ("Карта во весь экран").

Нажмите на кнопку MODE для отображения карты во весь экран. Нажмите на ручку настройки, затем выберите "Map settings". Выберите "2.5D Map" или "2D Map", и в последнем случае выберите "North Up" или "Heading Up".

04 НАВИГАЦИЯ - НАВЕДЕНИЕ

ЗАДАТЬ АДРЕС И НАПРАВЛЯТЬСЯ К ДОМУ

i

Чтобы иметь доступ к функции "Дом", нужно, чтобы один адрес был зарегистрирован в записной книжке, например, "Destination input"/"Address input", затем "Save to address book".

1



Нажмите 2 раза на кнопку NAV для отображения Navigation Menu.

Navigation Menu

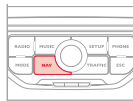

2



Выберите "Destination input" и подтвердите. Затем выберите "Choose from address book" и подтвердите.

Destination input

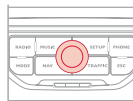

3



Выберите "Меню "Записная книжка"" и подтвердите. Затем выберите "Поиск функции" и подтвердите.

Address book

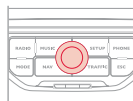

4



Выберите функцию "Дом" и подтвердите. Затем выберите "Редактировать функцию" и подтвердите.

Edit entry

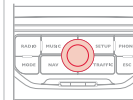

5



Выберите "Направляться к дому" и подтвердите, чтобы запрограммировать.

Set as "Home address"

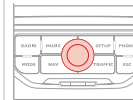

Чтобы начать поиск маршрута к дому, нажмите 2 раза на NAV для отображения Navigation Menu, выберите "Destination input" и подтвердите. Затем выберите "Navigate HOME" и подтвердите, чтобы запустить поиск маршрута.

04 НАВИГАЦИЯ - НАВЕДЕНИЕ

ВАРИАНТЫ НАВЕДЕНИЯ

Маршрут, выбранный системой MyWay зависит непосредственно от заданных вариантов критериев наведения.

Их изменение может полностью повлиять на прокладку маршрута.

1



Нажмите на кнопку NAV.

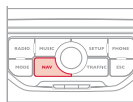

2



Еще раз нажмите на кнопку NAV или выберите функцию Navigation Menu и нажмите на ручку настройки, чтобы подтвердить.

Navigation Menu

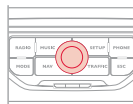

3



Выберите функцию Route options и нажмите на ручку настройки, чтобы подтвердить.

Route options

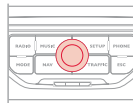

4



Выберите функцию Route type и нажмите на ручку настройки, чтобы подтвердить. При помощи этой функции можно вносить изменения в критерии прокладки маршрута.

Route type



5



Выберите функцию Route dynamics. При помощи этой функции можно выбрать варианты Traffic independent или Semi-dynamic.

Route dynamics



6



Выберите функцию Avoidance criteria. При помощи этой функции можно воспользоваться вариантами AVOID (исключаящими автостреды, платные участки пути, паромы).

Avoidance criteria



7



Вращая ручку настройки, выберите функцию Recalculate, чтобы система приняла во внимание выбранные варианты критериев прокладки маршрута. Нажмите на ручку настройки, чтобы подтвердить.











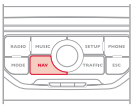

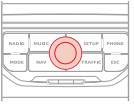

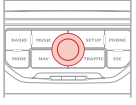
Recalculate

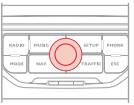

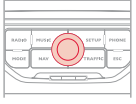
04 НАВИГАЦИЯ - НАВЕДЕНИЕ

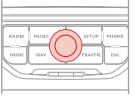
ДОБАВЛЕНИЕ ЭТАПОВ

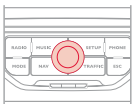





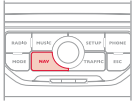
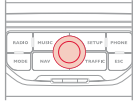

К выбранному маршруту можно добавлять дополнительные этапы.

<p>1</p>  <p>Нажмите на кнопку NAV.</p>		<p>5</p>  <p>К примеру, задайте новый адрес.</p> <p>Address input</p>	
<p>2</p>  <p>Еще раз нажмите на кнопку NAV или выберите функцию Navigation Menu и нажмите на ручку настройки, чтобы подтвердить.</p> <p>Navigation Menu</p>		<p>6</p>  <p>Задав адрес, выберите ОК и нажмите на ручку настройки, чтобы подтвердить.</p> <p>OK</p>	
<p>3</p>  <p>Выберите функцию Stopovers и нажмите на ручку настройки, чтобы подтвердить.</p> <p>Stopovers</p>		<p>7</p>  <p>Выберите Recalculate и нажмите на ручку настройки, чтобы подтвердить.</p> <p>Recalculate</p>	
<p>4</p>  <p>Выберите функцию "Add stopover" ("Добавить этап") и нажмите на ручку настройки, чтобы подтвердить (допускается добавление не более 5 этапов).</p> <p>Add stopover</p>		<p> Этап следует пройти или удалить, чтобы система навигации могла продолжить наведение на следующий пункт назначения. В противном случае система MyWay будет постоянно возвращать Вас к предшествующему этапу.</p>	

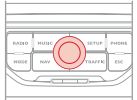
04 НАВИГАЦИЯ - НАВЕДЕНИЕ

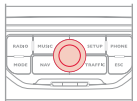
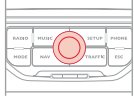
ПОИСК ПУНКТОВ ОБСЛУЖИВАНИЯ (POI)

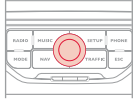
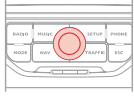
Сигналы о пунктах обслуживания (POI) относятся к тем местам оказания услуг, которые расположены в непосредственной близости от автомобиля (отели, торговые точки, аэропорты и т.п.).

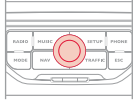
1	 <p>Нажмите на кнопку NAV.</p>		6	
2	 <p>Еще раз нажмите на кнопку NAV или выберите функцию Navigation Menu и нажмите на ручку настройки, чтобы подтвердить.</p> <p>Navigation Menu</p>		 <p>При нажатии на кнопку LIST виртуальной клавиатуры откроется список городов в выбранной Вами стране.</p>	
3	 <p>Выберите функцию POI search и нажмите на ручку настройки, чтобы подтвердить.</p> <p>POI search</p>		7	
4	 <p>Выберите функцию POI nearby, чтобы начать окрестный поиск пунктов обслуживания.</p> <p>POI nearby</p>		8	
5	 <p>Выберите функцию POI near destination, чтобы начать поиск пунктов обслуживания в районе пункта прибытия на маршруте.</p> <p>POI near destination</p>			

04 НАВИГАЦИЯ - НАВЕДЕНИЕ



Эта пиктограмма означает, что в зоне обнаружено несколько пунктов обслуживания POI. Наведя на нее "зум", можно просмотреть все эти пункты.

ПЕРЕЧЕНЬ ПУНКТОВ ОБСЛУЖИВАНИЯ (POI)



Автозаправка



Заправка сжиженным газом GPL



Ремонтная автомастерская



CITROËN



Автомобильная сеть



Крытая стоянка



Стоянка



Зона отдыха



Отель



Ресторан



Площадка для отдыха



Площадка дл пикника



Кафе



Аэропорт



Ж.д. вокзал



Автовокзал



Морской вокзал



Промзона



Супермаркет



Банк



Банкомат



Теннисный корт



Плав. бассейн



Площадка для гольфа



Лагерь для зимних видов спорта



Театр



Кинотеатр



Парк аттракционов



Больница



Аптека



Комиссариат полиции



Школа



Почта



Музей



Информация для туристов



Автомат. радар*



Радар на светофоре*



Рисковая зона*

* Зависит от наличия в стране, куда поставлен автомобиль.

04 НАВИГАЦИЯ - НАВЕДЕНИЕ

НАСТРОЙКИ СИСТЕМЫ НАВИГАЦИИ

1



Нажмите на кнопку NAV.

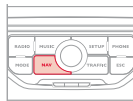

2



Еще раз нажмите на кнопку NAV или выберите функцию Navigation Menu и нажмите на ручку настройки, чтобы подтвердить.

Navigation Menu

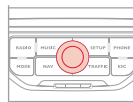

3



Выберите функцию Settings и нажмите на ручку настройки, чтобы подтвердить.

Settings

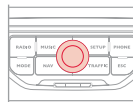

4



Выберите функцию Navi volume и вращением ручки отрегулируйте уровень громкости речевых информаторов (сообщающих о дорожном движении, о сбоях в работе систем и т.д.).

Navi volume

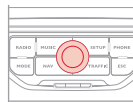

i

Чтобы активировать или выключить голосовой информатор в режиме наведения по открытой на дисплее карте, нужно нажать на ручку настройки и выбрать или снять функцию "Voice advice".

Voice advice

💡

Настройка уровня громкости сообщений об интересующих рискованных зонах осуществляется только во время звучащего сообщения.

5



Выберите функцию POI categories on Map, чтобы интересующие Вас зоны показывались на карте по умолчанию.

POI categories on Map



6



Выберите Set parameters for risk areas, чтобы перейти к функциям Display on map, Visual alert и Sound alert.

Set parameters for risk areas

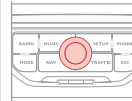

i

ОБНОВЛЕНИЕ БАЗЫ ИНТЕРЕСУЮЩИХ ПУНКТОВ

Процедура обновления базы данных интересующих пунктов (POI) имеется на сайте citroen.navigation.com.

Для обновления необходимо, чтобы плеер был совместим с форматом SDHC (High Capacity).

05 ИНФОРМАЦИЯ О ДОРОЖНОМ ДВИЖЕНИИ

НАСТРОЙКА ФИЛЬТРА И ИНДИКАЦИИ ДОРОЖНОЙ ИНФОРМАЦИИ

1



Нажмите на кнопку TRAFFIC.

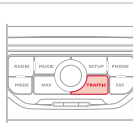

При этом под меню Traffic Menu ("Трафик меню") откроется список сообщений о дорожном движении, расставленных в порядке удаленности.

2



Еще раз нажмите на кнопку TRAFFIC или выберите функцию Traffic Menu ("Трафик меню") и нажмите на ручку настройки, чтобы подтвердить.

Traffic Menu

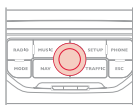

3



Выберите и установите фильтр по своему усмотрению:

All route messages

Route warning messages

Warning messages only

All messages

Сообщения показываются на карте и в списке.

Чтобы выйти, нажмите на ESC.

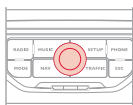

4



Выберите функцию Geo. Filter ("Маршрутный фильтр (отключен)") и нажмите на ручку настройки, чтобы подтвердить.

Geo. Filter



5



В открывшемся списке выберите радиус (в км) в зависимости от маршрута, нажмите на ручку настройки, чтобы подтвердить выбор.

При настройке системы на прием всех сообщений на маршруте, рекомендуется настроить и маршрутный фильтр (например, на прием в радиусе 5 км) с тем, чтобы уменьшить количество сообщений на карте. Настроенный фильтр будет постоянно отслеживать все перемещения автомобиля.

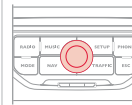

Фильтры работают независимо друг от друга, а их настройки взаимно дополняются.

Мы рекомендуем включать маршрутный и окрестный фильтры информации в радиусах:

- 3 или 5 км при движении по региону с плотным дорожным движением,
- 10 км при движении по региону с нормальным дорожным движением,
- 50 км при движении по протяженным трассам (автострадам).

05 ИНФОРМАЦИЯ О ДОРОЖНОМ ДВИЖЕНИИ

ОСНОВНАЯ ДОРОЖНАЯ ИНФОРМАЦИЯ





1 Черный и голубой треугольник: основная информация, например:

 Информация по времени	 Информация по движению
 Ветер	 Туман
 Парковка	 Снег/гололедица

2 Красный и желтый треугольник: информация по трафику, например:

 Изменение дорожных указателей	 Сужение дороги
 Скользкая дорога	 Авария
 Затрудненное дорожное движение	 Ремонтные работы
 Опасность взрыва	 Дорога перекрыта
 Забастовка	 Опасность
 Въезд запрещен	 Пробка

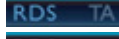
ПРОСЛУШАТЬ ДОРОЖНУЮ ИНФОРМАЦИЮ (ТА)

-   - станция транслирует сообщения ТА.
 - станция не транслирует сообщения ТА.
 - функция передачи сообщений ТА не активна.

Функция передачи дорожной информации ТА (Traffic Announcement) в первую очередь предназначена для прослушивания сообщений об опасности на дороге. Для ее активации достаточно найти радиостанцию, которая сможет транслировать такого рода информацию. Во время передачи дорожной информации все работающие в это время медиаустройства (радиоприемник, CD, ...) автоматически отключаются для трансляции дорожной информации. Возврат к работе включенных медиаустройств возобновится после окончания передачи сообщения.

1



Во время прослушивания медиаустройства, указанного на дисплее, нажмите на ручку.



2

На экране появится меню и откроется доступ к:

Traffic info TA

3



Выберите меню дорожной информации (ТА) и подтвердите выбор нажатием на ручку, чтобы перейти к соответствующим настройкам.



06 РАДИОПРИЕМНИК

ВЫБОР РАДИОСТАНЦИИ

1



Нажмите на кнопку RADIO, чтобы открыть список местных радиостанций, расположенных в нем в алфавитном порядке. Вращая ручку настройки, выберите станцию и подтвердите выбор, нажав на ручку.

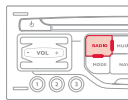

Находясь в режиме радиоприема, нажимайте на одну из кнопок, чтобы выбрать в списке предыдущую или следующую станцию.

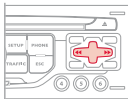

При длительном нажатии на одну из кнопок включается автоматический поиск станций в верхней или нижней части диапазона.

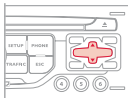

Нажмите на одну из кнопок цифровой клавиатуры более 2 секунд, чтобы внести нужную станцию в память. Нажмите на кнопку цифровой клавиатуры, чтобы вызвать из памяти запомненную станцию.

Внешние препятствия (холмы, здания, туннели, гаражи, подземные сооружения...) способны ухудшить качество приема радиосигнала, в том числе и принимаемого в режиме отслеживания местных радиостанций, вещающих в стандарте RDS. Падение качества приема из-за помех - естественное явление, оно ни в коей мере не означает ухудшения качества радиоприемника.

RDS - РЕГИОНАЛЬНЫЙ РЕЖИМ

1



Включите радиоприемник и нажмите на ручку настройки.

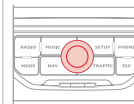

2

На дисплее откроется меню быстрых настроек радиоприема с доступом к командам:

TA

RDS

Radiotext

Regional mode

AM

3



Выберите нужную Вам функцию и нажмите на ручку настройки, чтобы подтвердить доступ к соответствующим настройкам.

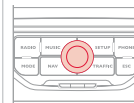

Если на дисплее индицируется RDS, Вы сможете продолжать прослушивание станции, на которую настроены. Но может случиться и так, что вещающая в стандарте RDS станция перестанет прослушиваться, поскольку ее вещательная сеть не покрывает всей территории страны, по которой Вы проезжаете. Этим объясняется потеря радиоприема по мере продвижения в пути.

07 МУЗЫКАЛЬНЫЕ МЕДИАПЛЕЕРЫ

CD, CD MP3/WMA ИНФОРМАЦИЯ И СОВЕТЫ



Форматы MP3 (аббревиатура от "MPEG 1, 2 & 2.5 Audio Layer 3") и WMA (аббревиатура от "Windows Media Audio") являются интеллектуальной собственностью компании Microsoft, разработавшей эти стандарты сжатия аудиофайлов, позволившие размещать десятки музыкальных композиций на одном диске.



Для записи в формате CDR или CDRW рекомендуется пользоваться программой, отвечающей требованиям стандарта ISO 9660 уровня 1, 2 или Joliet (предпочтительней).

Проигрывание дисков, записанных в каком-либо другом формате, может оказаться невозможным или некорректным.

Записи на одном диске следует осуществлять в одной стандартной программе на минимальной скорости (не более 4x) для достижения оптимальных акустических характеристик.

Для многократных записей на одном компакт-диске рекомендуется пользоваться программой, записывающей в стандарте Joliet.



Система MyWay читает аудиофайлы только с расширением ".mp3" со скоростью передачи данных от 8 Кб/с до 320 Кб/с, а также с расширением ".wma" со скоростью передачи данных от 5 Кб/с до 384 Кб/с.

Кроме того, она поддерживает режим переменного битрейта VBR (Variable Bit Rate).

Все остальные файлы (форматов типа .mp4, .m3i...) системой не проигрываются.



В названиях файлов должно содержаться менее 20 знаков, среди которых не должно быть графических символов и знаков пунктуации (ex : " ? ; ù), которые могут помешать проигрыванию композиций и их индикации на дисплее.

07 МУЗЫКАЛЬНЫЕ МЕДИАПЛЕЕРЫ

ВЫБОР/ПРОСЛУШИВАНИЕ КОМПОЗИЦИЙ CD, CD MP3/WMA

1



Нажмите на кнопку MUSIC.

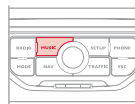

!

Список треков или файлов MP3/WMA появится под меню Music Menu.

2



Еще раз нажмите на кнопку MUSIC или выберите функцию Music Menu и нажмите на ручку настройки, чтобы подтвердить.

Music Menu

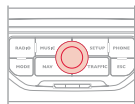

3



Выберите функцию Select music и нажмите на ручку настройки, чтобы подтвердить.

Select music

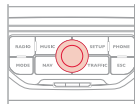

4



Выберите источник аудиосигнала: CD, CD MP3/WMA. Нажмите на ручку настройки, чтобы подтвердить. При этом начнется проигрывание композиции.

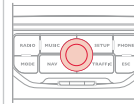

5



Нажимая на кнопки со стрелками "вверх" и "вниз", можно выбирать следующие или предыдущие файлы.

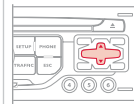

6



Нажмите на одну из кнопок, чтобы выбрать композицию.
Удерживайте нажатие на одну из кнопок для ускоренного перемещения вперед или назад.

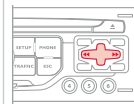

💡

Проигрывание и вывод на дисплей компиляции MP3/WMA могут зависеть от программы и параметров записи. Мы рекомендуем пользоваться программой, отвечающей требованиям стандарта ISO 9660.

07 МУЗЫКАЛЬНЫЕ МЕДИАПЛЕЕРЫ

ДОПОЛНИТЕЛЬНЫЙ РАЗЪЕМ (AUX)

АУДИОКАБЕЛЬ JACK-RCA В КОМПЛЕКТАЦИИ НЕ ПОСТАВЛЯЕТСЯ

1

Подключите переносное устройство (напр., плеер MP3/WMA...) к аудиоразъему RCA (помечен белым и красным цветом) при помощи кабеля JACK-RCA.



2



Нажмите на кнопку MUSIC и еще раз нажмите на кнопку или выберите функцию Music Menu (Меню "Музыка") и нажмите на ручку настройки, чтобы подтвердить.

Menu Music

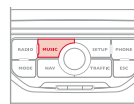

3



Выберите функцию External device ("Внешнее устройство") и нажмите на ручку настройки, чтобы активировать ее.

External device

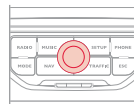

4



Выберите в качестве источника сигнала AUX и нажмите на ручку настройки, чтобы подтвердить. Проигрывание начнется автоматически.

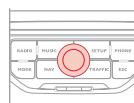

!

Управление прослушиванием записей осуществляется с переносного устройства.

08 ТЕЛЕФОН "BLUETOOTH®"



СИНХРОНИЗАЦИЯ ТЕЛЕФОНА/ ПЕРВОЕ ПОДКЛЮЧЕНИЕ

* Предоставляемые услуги зависят от сети, SIM-карты и совместимости используемых аппаратов Bluetooth. Прочтите в инструкции к своему телефону и поинтересуйтесь у своего оператора, к каким услугам Вы можете иметь доступ.



По соображениям безопасности, настройки, требующие особого внимания, связанные с синхронизацией мобильного телефона Bluetooth с системой громкой связи MyWay следует осуществлять на остановленном автомобиле при включенном зажигании.



Зайдите на сайт www.citroen.ru за дополнительной информацией (там содержатся сведения о совместимости, дополнительные рекомендации и т.п.).

1

Активируйте функцию Bluetooth своего телефона и убедитесь, что его "видят" все (см. инструкцию к телефону).



2



Нажмите на кнопку PHONE.

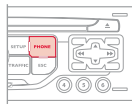

3



При первой синхронизации выберите команду Search phone и нажмите на ручку настройки, чтобы подтвердить. Затем выберите название телефона.

Search phone



4

Наберите идентификационный код на телефоне. Код отражается на экране системы. Для некоторых моделей телефонных аппаратов предлагается автоматическое подключение к бортовой системе при каждом включении зажигания. Успешно проведенная синхронизация подтверждается сообщением.



Синхронизацию можно также провести и непосредственно с телефонного аппарата (см. инструкцию к телефону).



Как только телефон подключится, система MyWay сможет синхронизировать работу записной книжки и журнала вызовов. Эта процедура может занять несколько минут*.



Чтобы сменить подключенный телефон, нажмите на кнопку PHONE, а затем выберите меню Phone Menu и нажмите на ручку настройки, чтобы подтвердить.

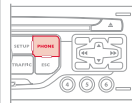

08 ТЕЛЕФОН "BLUETOOTH®"

ПОДКЛЮЧЕНИЕ ТЕЛЕФОНА К СИСТЕМЕ

* Предоставляемые услуги зависят от сети, SIM-карты и совместимости используемых аппаратов Bluetooth. Прочтите в инструкции к своему телефону и поинтересуйтесь у своего оператора, к каким услугам Вы можете иметь доступ.

! По соображениям безопасности, настройки, требующие особого внимания, связанные с синхронизацией мобильного телефона Bluetooth с системой громкой связи MyWay следует осуществлять на остановленном автомобиле при включенном зажигании.

☀ Зайдите на сайт www.citroen.ru за дополнительной информацией (там содержатся сведения о совместимости, дополнительные рекомендации и т.п.).

1 Активируйте функцию Bluetooth своего телефона и убедитесь, что его "видят" все (см. инструкцию к телефону).
При этом телефон, подключенный последним, переподключится автоматически.
Успешно проведенная синхронизация подтверждается сообщением.



2  Нажмите на кнопку PHONE.

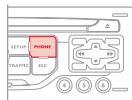

i Список ранее подключенных телефонов (не более четырех) появится на многофункциональном дисплее. Выделите выбранный Вами телефон для синхронизации.

i Как только телефон подключится, система MyWay сможет синхронизировать работу записной книжки и журнала вызовов. Эта процедура может занять несколько минут*.

1  Чтобы сменить уже подключенный телефон, нажмите на кнопку PHONE, а затем выберите меню Phone Menu и нажмите на ручку настройки, чтобы подтвердить.

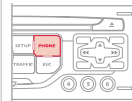

2  Выберите команду Connect phone. Выберите телефон и нажмите, чтобы подтвердить.

Connect phone

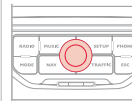

08 ТЕЛЕФОН "BLUETOOTH®"

ПРИЕМ ТЕЛЕФОННОГО ВЫЗОВА

1

При входящем вызове раздается звонок, а на многофункциональном дисплее появляется сообщение.

2



Нажмите на Yes, чтобы принять вызов или на No, чтобы его отклонить, подтвердите выбор нажатием на ручку настройки.

Yes No

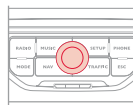

3



Чтобы завершить, нажмите на кнопку PHONE или нажмите на ручку настройки и выберите End call, после чего подтвердите нажатием на ручку.

End call

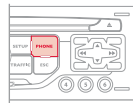

Принять поступивший вызов и завершить связь можно также, нажав на торцевую кнопку переключателя на рулевом колесе.

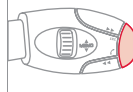

КАК ПОЗВОНИТЬ

1



Нажмите на кнопку PHONE.

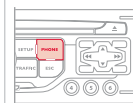

Откроется список 20 последних прошедших через бортовую систему исходящих и входящих звонков под Phone Menu. Вы можете выбрать из него нужный номер и нажать на ручку, чтобы вызвать абонента.

2



Выберите функцию Phone Menu и нажмите на ручку настройки, чтобы подтвердить.

Phone Menu

Выберите Dial number, затем наберите номер вызываемого абонента на виртуальной клавиатуре.

Dial number

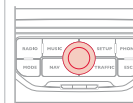

Номер абонента можно также взять из записной книжки. Для этого нужно выбрать Dial from address book. Система MyWay может хранить в памяти до 1 000 записей (телефонных номеров).

Нажмите более двух секунд на торцевую кнопку подрулевого переключателя, чтобы открыть записную книжку.



Позвонить можно и непосредственно с мобильного телефона, но при этом для безопасности нужно остановить автомобиль.



Чтобы удалить номер, нажмите на кнопку PHONE, затем, при длительном нажатии на номер вызываемого абонента, появится меню команд, среди которых: Delete entry ("Удалить номер") Delete list ("Удалить список")

09 НАСТРОЙКИ

НАСТРОЙКА КАЛЕНДАРЯ И ЧАСОВ

Функция SETUP позволяет настроить: System language, Date & Time, Display (Brightness, Colour, Map colour), System, Units, Vehicle.

! Установка этих настроек необходима после отключения аккумуляторной батареи.

1  Нажмите на кнопку SETUP.

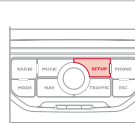

2  Выберите функцию Date & Time и нажмите на ручку настройки, чтобы подтвердить.

Date & Time

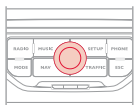

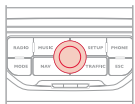

3  Выберите функцию Set date & time и нажмите на ручку настройки, чтобы подтвердить.

Set date & time

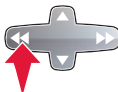

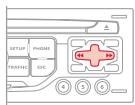
4  Настройки параметров осуществляйте нажатиями на кнопки со стрелками, подтверждая их нажатием на ручку настройки.



5  Выберите функцию Date format и нажмите на ручку настройки, чтобы подтвердить.

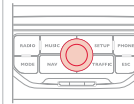

6  Подтвердите выбранный формат, нажав на ручку настройки. Выберите функцию Time format и нажмите на ручку настройки, чтобы подтвердить.

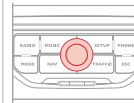

 Подтвердите выбранный формат, нажав на ручку настройки. При нажатии более 2 секунд на кнопку SETUP открывается:

Description of the unit

GPS coverage

Demo mode

10 БОРТОВОЙ КОМПЬЮТЕР

БОРТОВОЙ КОМПЬЮТЕР

1

Нажмите несколько раз на кнопку с надписью "MODE", чтобы включить вывод информации на экран компьютера.



- Закладка "автомобиль": Автономность ("запас хода по топливу), текущий расход топлива, и остаток пробега.
- Закладка "1" (участок пути 1) и с ним: Средняя скорость, средний расход топлива и пройденное расстояние, рассчитанные по участку пути "1".
- Закладка "2" (участок пути 2) с такими же характеристиками для второго участка пути.

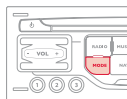

При каждом нажатии на торцевую кнопку переключателя стеклоочистителя на дисплей последовательно выводятся различные данные бортового компьютера - в зависимости от открытого окна просмотра.

НЕКОТОРЫЕ ОПРЕДЕЛЕНИЯ

i

Автономность: показывает количество километров, которое может быть еще пройдено с оставшимся в баке запасом топлива из расчета среднего расхода топлива, определенного системой по пробегу нескольких последних километров.

Этот параметр может существенно изменяться в зависимости от изменившихся условий и стиля вождения или рельефа пути.

Как только автономность составит менее 30 км, загорятся "прочерки". После дозаправки не менее 5 литров система пересчитывает параметр автономности и он вновь покажется, как только автономность превысит 100 км.

Если на движущемся автомобиле "прочерки" горят слишком долго вместо цифр, обратитесь в сервисную сеть CITROËN.

Текущий расход топлива: данная функция работает только при движении со скоростью выше 30 км/ч.

Средний расход топлива: это усредненное количество топлива, израсходованного с момента последнего обнуления счетчика на компьютере.

Пройденный путь: это расстояние, пройденное с момента последнего обнуления показаний бортового компьютера.

Расстояние, оставшееся до пункта назначения: это расстояние, остающееся до заданного водителем пункта назначения. Оно мгновенно подсчитывается навигационной системой, если она включена.

Средняя скорость: это скорость, подсчитанная с момента последнего обнуления показаний бортового компьютера (при включенном зажигании).

11 ЭКРАННЫЕ МЕНЮ



ОСНОВНЫЕ ФУНКЦИИ

- 1 ВЫБОР А
- 2 выбор А1
- 3 выбор А2
- 2 ВЫБОР В...



- 1 Traffic menu
Дорожная информация
- 2 Messages on route
Все сообщения о пути
- 2 Only warnings on route
Уведомляющие сообщения о пути
- 2 All warning messages
Только уведомляющие сообщения
- 2 All messages
Все виды сообщений
- 2 Geo. Filter
Географический фильтр
- 3 Within 3 km
В радиусе 3 км
- 3 Within 5 km
В радиусе 5 км

- 3 Within 10 km
В радиусе 10 км
- 3 Within 50 km
В радиусе 50 км
- 3 Within 100 km
В радиусе 100 км



- 1 Music Menu
Меню "Музыка"
- 2 Select music
Выбор источника аудиосигнала
- 2 Sound settings
Настройки аудиосистемы
- 3 Balance / Fader
Лев.-прав./перед.-задн.
- 3 Bass / Treble
Низкие / высокие
- 3 Equalizer
Эквалайзер
- 4 Linear
Плоская характ-ка
- 4 Classic
Классика
- 4 Jazz
Джаз
- 4 Rock/Pop
Рок/поп
- 4 Techno
Техно

- 4 Vocal
Вокал
- 3 Loudness
Тонкомпенсация
- 3 Speed dependent volume
Автоматическая настройка громкости
- 3 Reset sound settings
Обнулить аудионастройки



- 1 Radio Menu
Меню "Радио"
- 2 Waveband
Диапазон AM/FM
- 3 FM
диапазон FM
- 3 AM
диапазон AM
- 2 Manual tune
Выбрать частотный диапазон
- 2 Sound settings
Настройки аудиосистемы
- 3 Balance / Fader
Лев.-прав. / перед.-задн.
- 3 Bass / Treble
Низкие / высокие
- 3 Equalizer
Тип акустич. поля
- 4 Linear
Плоская характ-ка

4 Classic
Классика

4 Jazz
Джаз

4 Rock/Pop
Рок/поп

4 Techno
Техно

4 Vocal
Вокал

3 Loudness
Тонкомпенсация

3 Speed dependent volume
Автоматическая настройка громкости

3 Reset sound settings
Обнулить аудионастройки

NAV

1 Navigation Menu
Меню "Навигация"

2 Abort guidance/Resume guidance
Выключ. / Включ. навигацию

2 Destination input
Задать пункт прибытия

3 Address input
Задать новый адрес

4 Country
Страна

4 City
Город

4 Street
Улица

4 House number
Номер

4 Start route guidance
Включить навигацию

4 Postal code
Почтовый индекс

4 Save to address book
Добавить в записную книжку

4 Intersection
Перекресток

4 City district
Центр города

4 Geo position
Координаты GPS

4 Map
Задать по карте

3 Navigate HOME
Вести к моему к дому

3 Choose from address book
По записной книжке

3 Choose from last destinations
По последним пунктам прибытия

3 TMC station information
Информация о дорожном движении

2 Stopovers
Этапы

3 Add stopover
Добавить этап

4 Address input
Задать новый адрес

4 Navigate HOME
Вести к моему дому

4 Choose from address book
По записной книжке

4 Choose from last destinations
По последним пунктам прибытия

3 Rearrange route
Оптимизировать маршрут

3 Replace stopover
Заменить этап

3 Delete stopover
Удалить этап

3 Recalculate
Пересчитать маршрут

4 Fast route
Самый быстрый

4 Short route
Кратчайший

4 Optimized route
Оптимизирован. по времени /расстоянию

2 POI search
Поиск пунктов обслуживания

3 POI nearby
П.О. поблизости

3 POI near destination
П.О. возле пункта прибытия

3 POI in city
П.О. в городе

3 POI in country
П.О. в стране

3 POI near route
П.О. вдоль маршрута

2 Route options
Варианты наведения

3 Route type
Критерии наведения

4 Fast route
Быстрейший

4 Short route
Кратчайший

4 Optimized route
Оптимальный по времени /расстоянию

3 **Route dynamics**
С учетом дорожной ситуации

4 Traffic independent
Без объездов

4 Semi-dynamic
С подтверждением

3 **Avoidance criteria**
Иключающие критерии

4 Avoid motorways
Исключить автострады

4 Avoid toll roads
Исключить платные участки

4 Avoid ferries
Исключить паромы

3 **Recalculate**
Пересчитать маршрут

2 **Settings**
Настройки

3 **Navi volume**
Уровень громкости сообщений

3 **POI categories on Map**
Категории П.О. на карте

3 **Set parameters for risk areas**
Обозначить зоны повышенной опасности

4 Display on map
Показать на карте

4 Visual alert
Визуальный сигнал при приближении

4 Sound alert
Звуковая сигнализация при приближении



1 **Phone Menu**
Меню "Телефон"

2 **Dial number**
Набрать номер

2 **Dial from address book**
Звонок по записной книжке

2 **Call lists**
По журналу вызовов

2 **Connect phone**
Подключить телефон

3 **Search phone**
Включить поиск телефона

3 **Phones connected**
Подключенные телефоны

4 **Disconnect phone**
Отключить телефон

4 **Rename phone**
Переименовать телефон

4 **Delete pairing**
Удалить телефон

4 **Delete all pairings**
Удалить все телефоны

4 **Show details**
Показать подробности

2 **Settings**
Настройки

3 **Select ring tone**
Выбрать рингтон

3 **Phone / Ring tone volume**
Настроить громкость звонка

3 **Enter mailbox number**
Набрать номер сообщения



1 **Setup**
Установки

2 **System language**
Языки*

3 **Deutsch**
немецкий

3 **English**
английский

3 **Español**
испанский

3 **Français**
французский

3 **Italiano**
итальянский

3 **Nederlands**
нидерландский

3 **Polski**
польский

3 **Portuguese**
португальский

2 **Date & Time**
Дата и время*

3 **Set date & time**
Настроить дату и время

3 **Date format**
Формат даты

3 **Time format**
Формат времени

* В зависимости от модификации автомобиля.

2 Display
Индикация

3 Brightness
Яркость

3 Colour
Баланс цвета

4 Pop titanium
pop titanium

4 Toffee
toffee

4 Blue steel
blue steel

4 Technogrey
technogrey

4 Dark blue
dark blue

3 Map colour
Цвет карты

4 Day mode for map
дневной режим карты

4 Night mode for map
ночной режим карты

4 Auto, Day/Night for map
день/ночь автоматич.

2 Vehicle
Системы автомобиля**

3 Vehicle information
Информация о системах

4 Alert log
Журнал неисправностей

4 Status of functions
Состояние систем

2 Units
Единицы измерения

3 Temperature
Температура

4 Celsius
Цельсию

4 Fahrenheit
по Фаренгейту

3 Metric / Imperial
Расстояния

4 Kilometres (Consumption: l/100)
км и л/100

4 Kilometres (Consumption: km/l)
км и км/л

4 Miles (Consumption: MPG)
мили (mi) и миль/gal. (MPG)

2 System
Параметры систем

3 Factory reset
Восстановить заводские настройки

3 Software version
Версия прог. обеспечения

3 Automatic scrolling
Бегающая строка

** Параметры и настройки зависят от модификации автомобиля.

ЧАСТО ЗАДАВАЕМЫЕ ВОПРОСЫ

ВОПРОС	ОТВЕТ	ЧТО ДЕЛАТЬ
<p>Как устранить расхождение в качестве звучания источников аудиосигнала (радиоприемника, CD-плеера, ...)?</p>	<p>Для оптимального звуковоспроизведения настройки аудиосистемы (громкость, тембр, акустическое поле, тонкомпенсация) могут адаптироваться к различным источникам аудиосигнала, что ведет к разнице звучания при смене источника (радиоприемника, CD-плеера, ...).</p>	<p>Проверьте соответствие аудионастроек (громкости, тембра, акустического поля, тонкомпенсации) каждому из источников. Так, регулировки всех функций в режиме AUDIO (высокие и низкие частоты тембра, баланс передних и задних громкоговорителей, баланс левых и правых громкоговорителей) следует перевести в среднее положение, установить "Linear" характеристику звукового поля, а функцию тонкомпенсации установить в положение "активирована" для CD-плеера и в положение "не активирована" для радиоприемника.</p>
<p>Почему компакт-диск либо систематически выбрасывается дисководом CD-плеера, либо не читается?</p>	<p>Компакт-диск перевернут, неудобочитаем, не содержит аудиоинформации или формат записанной на нем аудиоинформации не соответствует формату, на который рассчитан CD-плеер автомагнитолы.</p> <p>Компакт-диск защищен системой защиты от пиратского использования, которая не распознается CD-плеером автомагнитолы.</p>	<ul style="list-style-type: none"> - Проверьте, не перевернут ли компакт-диск в дисковом. - Проверьте состояние диска: слишком поврежденный диск читаться не будет. - Если диск записан самостоятельно, см. рекомендации в разделе "Аудиосистема". - CD-плеер автомагнитолы не предназначен для проигрывания дисков DVD. - Некоторые компакт-диски не будут читаться CD-плеером в связи с их низким качеством.
<p>Почему качество звука CD-плеера ухудшилось?</p>	<p>Компакт-диск поцарапан или он низкого качества.</p> <p>Настройки автомагнитолы (высокие и низкие частоты тембра, звуковое поле) неправильны.</p>	<p>Пользуйтесь только высококачественными компакт-дисками и храните их в надлежащих условиях.</p> <p>Установите уровень высоких или низких частот тембра на 0, при этом звуковое поле не настраивайте.</p>

ВОПРОС	ОТВЕТ	ЧТО ДЕЛАТЬ
Почему внесенные в память радиостанции не работают (отсутствует звук, индицируется частота 87,5 МГц...)?	Неправильно выбран частотный диапазон.	Нажимая на клавишу BAND AST, найдите диапазон (AM, FM1, FM2, FMAST), в котором вещают внесенные в память станции.
Почему качество приема радиостанции постепенно ухудшается, а внесенные в память радиостанции не работают (отсутствует звук, индицируется частота 87,5 МГц...).	Автомобиль удалился на слишком большое расстояние от передатчика интересующей Вас радиостанции, либо в географической местности, где Вы находитесь, передатчики отсутствуют вообще.	Включите функцию RDS, чтобы система могла проверить, есть ли в данной географической зоне более мощные радиопередатчики.
	Внешние препятствия (холмы, здания, туннели, гаражи, подземные сооружения...) способны ухудшить качество приема радиосигнала, в том числе и принимаемого в режиме отслеживания местных радиостанций, вещающих в стандарте RDS.	Падение качества приема из-за помех - естественное явление, оно ни в коей мере не означает ухудшения качества радиоприемника.
	Радиоантенна либо отсутствует, либо повреждена (например, на автоматической мойке или на подземной стоянке).	Проверьте исправность антенны в сервисной сети CITROËN.
Почему звук прерывается на одну-две секунды в режиме радиоприема?	В моменты прерывания звука система RDS производит поиск другой частоты, которая позволила бы улучшить качество приема радиостанции.	Отключите функцию RDS если звук прерывается слишком часто и всегда на одном и том же участке дороги.
Почему через несколько минут после остановки двигателя работающая автомагнитола отключается?	Продолжительность работы автомагнитолы после остановки двигателя зависит от степени заряженности аккумуляторной батареи. Отключение автомагнитолы предусмотрено концепцией системы: она переходит в режим энергосбережения и отключается, чтобы не разряжать аккумуляторную батарею.	Запустите двигатель, чтобы зарядить батарею.

ВОПРОС	ОТВЕТ	ЧТО ДЕЛАТЬ
<p>Ячейка Traffic info TA отмечена. Однако о некоторых автомобильных заторах на маршруте не сообщается в режиме реального времени.</p>	<p>Сразу после включения системы ей требуется несколько минут на поиск и сбор информации о ситуации на дорогах.</p> <p>В некоторых странах принимается дорожная информация, относящаяся к ситуации только на самых крупных автомагистралях (автобанах).</p>	<p>Дождитесь сбора полной информации о ситуации на дорогах (и появления на карте соответствующих пиктограмм).</p> <p>Это не является неисправностью системы. Она принимает только ту информацию о ситуации на дорогах, которая имеется в эфире.</p>
<p>Я получаю предупреждение о наличии радара, находящегося вне моего маршрута.</p>	<p>Система предупреждает о наличии всех радаров в рабочей зоне перед автомобилем. Она может обнаруживать радары, расположенные на близлежащих или параллельных дорогах.</p>	<p>Увеличить масштаб для просмотра точного пункта расположения радара.</p>
<p>Не работает звуковой сигнал предупреждения о наличии радара.</p>	<p>Звуковой сигнал не активирован.</p>	<p>Активировать звуковой сигнал в Navigation Menu, Settings, Set parameters for risk areas.</p>
	<p>Громкость предупреждающего сигнала установлена на минимум.</p>	<p>Увеличить громкость предупреждающего сигнала при проезде пункта установки радара.</p>
<p>Высота над уровнем моря не показывается.</p>	<p>Инициализация системы GPS может занять до трех минут с момента ее включения чтобы установить прямую связь с тремя и более спутниками.</p>	<p>Необходимо дождаться полного выхода системы на рабочий режим. Убедитесь, что система связалась не менее, чем с тремя спутниками (длительно нажмите на клавишу SETUP, затем выберите GPS coverage).</p>
	<p>В зависимости от топографической обстановки (туннели и т.п.) или метеорологических условий качество приема сигнала со спутника системы GPS может изменяться.</p>	<p>Это нормальное явление. Работа бортовой навигационной системы зависит от условий, в которых принимается сигнал GPS.</p>
<p>Система не может просчитать маршрут.</p>	<p>Заданные Вами исключения из маршрута противоречат реальной ситуации (например, вы потребовали исключить платный проезд на платной автостраде).</p>	<p>Проверьте критерии, которые Вы потребовали исключить из маршрута.</p>

ВОПРОС	ОТВЕТ	ЧТО ДЕЛАТЬ
Почему приходится долго ждать начала проигрывания CD-диска.	При загрузке нового медианосителя система сначала считывает информацию о нем (название папки, титры композиций, имена исполнителей и т.д.).	Данная особенность работы системы считается нормальной.
Почему мне не удастся подключить свой телефон к системе громкой связи Bluetooth.	Возможно, Bluetooth телефона не активирован или система "не видит" его.	<ul style="list-style-type: none"> - Проверьте, активирован ли Bluetooth Вашего телефона. - Проверьте, "видит" ли его система.
Не слышен сигнал телефона, подключенного с помощью системы Bluetooth.	Громкость звука зависит от системы и от телефона.	Увеличьте громкость MyWay, при необходимости, до максимального значения и, при необходимости, увеличьте громкость сигнала на телефоне.

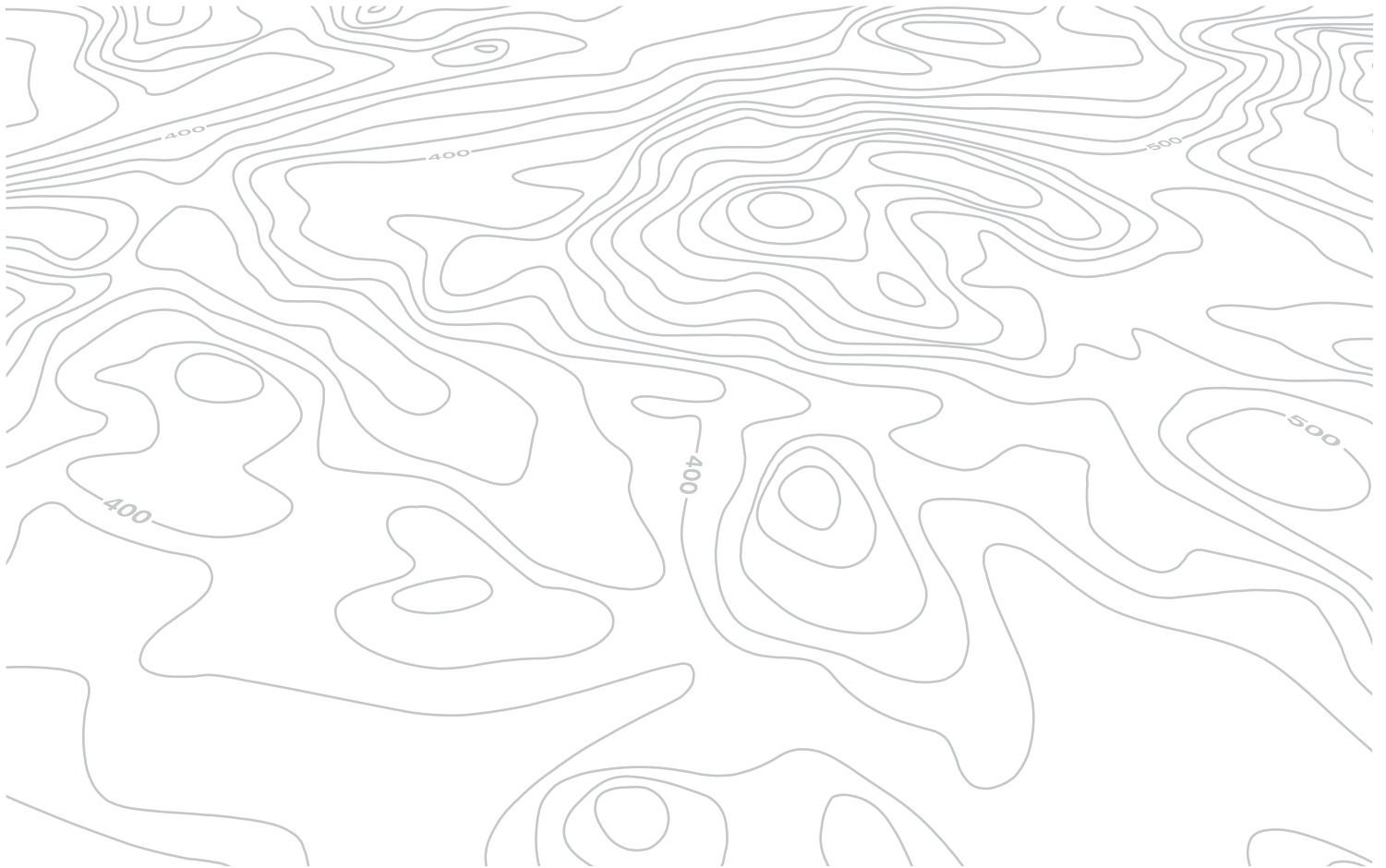

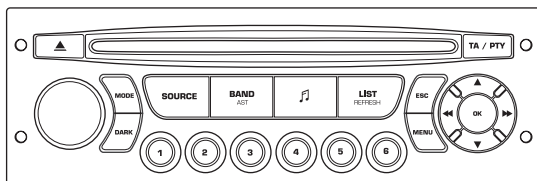

АВТОМАГНИТОЛА

АВТОМАГНИТОЛА / BLUETOOTH®



Автомобильная магнитола настроена на работу только с Вашим автомобилем.



По соображениям безопасности, водитель должен осуществлять все операции, требующие особого внимания, на остановленном автомобиле.

В целях предупреждения ускоренного разряда аккумуляторной батареи автомобильная магнитола может автоматически отключиться по истечении нескольких минут после остановки двигателя.

СОДЕРЖАНИЕ

01	Первое знакомство	стр. 9.38
02	Клавиши на рулевом колесе	стр. 9.39
03	Главное меню	стр. 9.40
04	Аудиосистема	стр. 9.41
05	Музыкальные медиапроигрыватели	стр. 9.44
06	Функции Bluetooth	стр. 9.47
07	Конфигурация	стр. 9.50
08	Бортовой компьютер	стр. 9.52
09	Экранное меню	стр. 9.53
	Часто задаваемые вопросы	стр. 9.58

01 ПЕРВЫЕ ШАГИ

Выбор источника аудиосигнала:

радиоприемник, аудио-CD/ CD MP3, USB, вход Jack, Streaming, AUX.

Выбор частотных диапазонов FM1, FM2, FMast и AM.

Настройки аудиосистемы: баланс передних/задних и левых/правых громкоговорителей, настройка низких/высоких частот, функции тонкомпенсации и характеристик звукового поля.

Индикация перечня станций местного радиовещания.

Длительное нажатие: треки CD-диска или сборники MP3 (CD / USB).

Завершить текущее действие.

Извлечение компакт-диска CD.

Настройка индикации на дисплее:

Дата, параметры аудиосистемы, бортовой компьютер, телефон.

Включ./выключ., настройка громкости.

Кнопка DARK улучшает индикацию на дисплее в условиях ночного вождения.

1° нажатие: включается только верхняя панель.

2° нажатие: дисплей становится черным.

3° нажатие: восстанавливается стандартная индикация.

Кнопки с 1 по 6:

Выбор станции из памяти.

Длительное нажатие: внесение станции в память.

Показ главного меню.

Вкл./Выкл. функции TA ("Дорожная информация").

Длительное нажатие: доступ к функции РТУ* (выбор радиопередачи по ее типу).

Автоматический поиск радиостанций в нижнем/верхнем частотном диапазоне.

Выбор предыдущей/следующей композиции на CD, MP3 или USB.

Подтвердить.

Выбор нижнего/верхнего частотного диапазона.

Выбор предыдущего/следующего плей-листа MP3.

Выбор сборника / жанра / исполнителя / предыдущего / следующего плей-листа (USB).

* Наличие в зависимости от комплектации.



02 БЛОК УПРАВЛЕНИЯ НА РУЛЕВОМ КОЛЕСЕ

Радиоприемник: выбор радиостанции из памяти в нижнем/верхнем частотном диапазоне.

USB: выбор жанра / исполнителя / сборника из классификационного списка.

Выбор предыдущего/следующего элемента меню.

Радиоприемник: автоматический поиск радиостанций в верхнем частотном диапазоне.

CD-плеер / MP3-плеер / USB: выбор следующей композиции.

CD-плеер / USB: постоянное нажатие: ускоренная прокрутка вперед.

Пропуск в списке.

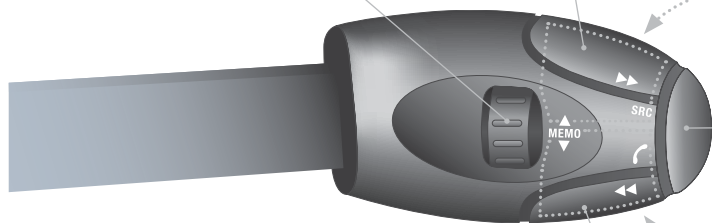

Увеличение уровня громкости.

Смена источника аудиосигнала.
Подтверждение выбора.
"Снять"/"положить" трубку.
Нажатие более 2 секунд: доступ к меню телефона.

Уменьшение уровня громкости.

Отключение звука: осуществляется одновременным нажатием на кнопки увеличения и ограничения уровня громкости.
Восстановление звука осуществляется нажатием на одну из двух кнопок регулировки уровня.

Радиоприемник: автоматический поиск радиостанций в нижнем частотном диапазоне.

CD-плеер / MP3-плеер / USB: выбор предыдущей композиции.

CD-плеер / USB: постоянное нажатие: ускоренная прокрутка назад.

Пропуск в списке.

03 ГЛАВНОЕ МЕНЮ

ФУНКЦИИ АУДИОСИСТЕМЫ:
автомагнитола, CD-плеер,
USB, дополнительные
настройки.

ТЕЛЕФОН: гарнитура
"свободные руки",
совмещение и настройка
систем, управление связью.

> МОНОХРОМНЫЙ ДИСПЛЕЙ С

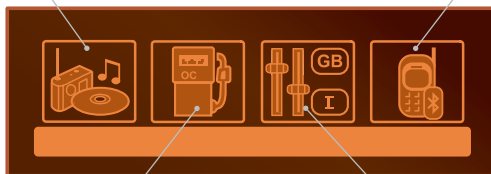

БОРТОВОЙ КОМПЬЮТЕР:
ввод расстояния, контрольные
лампы, сигнализаторы
состояния бортовых систем.

**ПЕРСОНАЛЬНЫЕ
НАСТРОЙКИ И
КОНФИГУРАЦИЯ:**
параметры систем,
индикация, язык сообщений.

> МОНОХРОМНЫЙ ДИСПЛЕЙ А



Полный перечень всех меню
приведен в разделе "Система
экранных меню" этой главы.

04 АУДИОСИСТЕМА



РАДИОПРИЕМНИК ВЫБОР РАДИОСТАНЦИИ

1		Последовательными нажатиями на кнопку SOURCE ("Источник аудиосигнала") выделите радиоприемник.	
2		Нажмите на клавишу BAND AST для выбора одного из диапазонов: FM1, FM2, FMast, AM.	
3		Кратко нажмите на одну из кнопок, чтобы запустить режим автоматической настройки на радиостанции.	
4		Нажмите на одну из кнопок, чтобы провести настройки вручную в верхнем или нижнем диапазоне.	
		Нажмите на кнопку LIST REFRESH, чтобы ознакомиться с перечнем местных радиостанций (не более 30). Для обновления этого перечня, удерживайте нажатие на кнопку более двух секунд.	

Внешние препятствия (холмы, здания, туннели, гаражи, подземные сооружения...) способны ухудшить качество приема радиосигнала, в том числе и принимаемого в режиме отслеживания местных радиостанций, вещающих в стандарте RDS. Падение качества приема из-за помех - естественное явление, оно ни в коей мере не означает ухудшения качества радиоприемника.

RDS

1		Нажмите на клавишу MENU.	
2		Выберите AUDIO FUNCTIONS и нажмите на ОК.	
3		Выберите функцию FM WAVEBAND PREFERENCES ("предпочитаемые станции FM-диапазона") и нажмите на ОК.	
4		Выберите ACTIVATE FREQUENCY FOLLOWING (RDS) ("активировать режим отслеживания частоты RDS") и нажмите на ОК. На дисплее появится аббревиатура RDS.	
		Включите радиоприемник и нажмите на ОК чтобы активировать / отключить режим RDS.	
		Если на дисплее присутствует символ RDS, Вы сможете продолжать прослушивание станции, на которую настроены. Но может случиться и так, что вещающая в стандарте RDS станция перестанет прослушиваться, поскольку ее вещательная сеть не покрывает всей территории страны, по которой Вы проезжаете. Поэтому, в случае слабого приема, происходит переключение на региональную станцию.	

04 АУДИОСИСТЕМА

ПРОСЛУШАТЬ ДОРОЖНУЮ ИНФОРМАЦИЮ (ТА)



Функция передачи дорожной информации ТА (Traffic Announcement) в первую очередь предназначена для прослушивания сообщений об опасности на дороге. Для ее активации достаточно найти радиостанцию, которая сможет транслировать такого рода информацию. Во время передачи дорожной информации все работающие в это время медиаустройства (радиоприемник, CD, ...) автоматически отключаются для трансляции дорожной информации. Возврат к работе включенных медиаустройств возобновится после окончания передачи сообщения.

1

TA / PTY



Нажмите на кнопку TA для активации или дезактивации функции передачи сообщений.

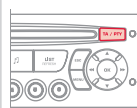

CD ПРОСЛУШИВАНИЕ КОМПАКТ-ДИСКА



В дисковод следует устанавливать компакт-диски только круглой формы. Некоторые системы защиты записей от пиратского использования, присутствующие на оригинальных или самостоятельно скопированных компакт-дисках, могут генерировать нарушения в работе аудиосистемы вне зависимости от качества CD-проигрывателя. Проигрывание диска или компиляции треков MP3 происходит автоматически сразу после загрузки в дисковод, не нажимая на клавишу извлечения EJECT.

1



Для прослушивания загруженного диска последовательно нажмите на клавишу SOURCE ("Источник аудиосигнала") и выберите CD-проигрыватель.

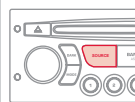

2



Нажмите на соответствующую клавишу, чтобы выбрать композицию или фрагмент.

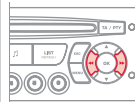

Нажмите на клавишу LIST REFRESH, чтобы вывести на дисплей список треков компакт-диска.

3



Удерживайте нажатой одну из кнопок для быстрого перехода или возврата к треку.



04 АУДИОСИСТЕМА

CD MP3 ПРОСЛУШИВАНИЕ КОМПИЛЯЦИИ MP3



Загрузите диск с компиляцией MP3 в дисковод. Поиск музыкальных композиций может занять нескольких секунд, прежде чем начнется их воспроизведение.



CD-плеер может прочитать до 255 файлов MP3, записанных на одном компакт-диске в восьми директориях перечня. Для более быстрого доступа к записям на компакт-диске, рекомендуется ограничиться двумя директориями. Во время прослушивания порядок папок не соблюдается. Все файлы показаны на одном и том же уровне.

1



Для прослушивания загруженного диска последовательно нажмите на клавишу SOURCE ("Источник аудиосигнала") и выберите CD-плеер.

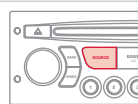

2



Нажмите на соответствующую клавишу, чтобы выбрать композицию или фрагмент.

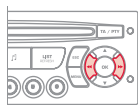

Нажмите на клавишу LIST REFRESH, чтобы вывести на дисплей список треков записанной на компакт-диск компиляции MP3.

3



При длительном нажатии на одну из клавиш можно быстро пролистывать треки или быстро вернуться в список треков.

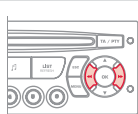

CD MP3 ИНФОРМАЦИЯ И РЕКОМЕНДАЦИИ



Формат MP3, представляющий собой аббревиатуру стандарта MPEG 1,2 & 2.5 Audio Layer 3, является программой сжатия аудиофайлов, позволяющей записать десятки музыкальных композиций на одном компакт-диске.



Для записи в формате CDR или CDRW рекомендуется пользоваться программой, отвечающей требованиям стандарта ISO 9660 уровня 1,2 или Joliet.

Проигрывание дисков, записанных в каком-либо другом формате, может оказаться невозможным или некорректным.

Записи на одном диске следует осуществлять в одной стандартной программе на минимальной скорости (4x максимум) для достижения оптимальных акустических характеристик.

Для многократных записей на одном компакт-диске рекомендуется пользоваться программой, записывающей в стандарте Joliet.



На магнитоле допускается проигрывать файлы только с расширением ".mp3" в диапазоне 22,05 кГц или 44,1 кГц. Все остальные файлы (типа .wma, .mp4, .m3u...) системой не проигрываются.



В названиях файлов должно содержаться не более 20 знаков, среди которых не должно быть графических символов и знаков пунктуации (напр.: " ? ; ù), которые могут помешать проигрыванию композиций и их индикации на дисплее.



Чистые CD-диски не распознаются и могут повредить аппаратуру.

05 МУЗЫКАЛЬНЫЕ МЕДИАПЛЕЕРЫ

ИСПОЛЬЗОВАНИЕ РАЗЪЕМА USB

Перечень совместимых с системой устройств и информацию о параметрах сжатия можно получить в сервисной сети CITROËN.

1

Данное устройство состоит из USB-порта и разъема "Jack". Файлы в аудиоформате передаются с переносного устройства - с цифрового плеера или флеш-карты USB - на автомагнитолу и прослушиваются через громкоговорители автомобиля.



2

Флеш-карта USB (1.1, 1.2 и 2.0) или плеер Apple® 5-го или более нового поколения:

- флеш-карты USB должны быть отформатированы в FAT или FAT 32 (NTFS не поддерживается),
- обязателен соединительный кабель Apple®,
- навигация по списку файлов выполняется также кнопками блока управления на руле.



3

Другие плееры Apple® предыдущих поколений и устройства, использующие протокол MTP*:

- считывание только при наличии шнура Jack-Jack (не поставляется в комплекте),
- поиск по списку файлов осуществляется с переносного устройства.



ПОДКЛЮЧЕНИЕ ФЛЕШ-КАРТЫ USB

1

Вставьте флеш-карту в разъем - напрямую или через кабель. При включенной автомагнитоле флеш-карта распознается сразу. Воспроизведение начнется автоматически после короткой паузы, зависящей от памяти флеш-карты USB.



При этом распознаются файлы в форматах .mp3 (только "mpeg1 layer 3") и .wma (только "standard 9", сжатие 128 кбит/сек.).

Распознаются плей-листы в формате .m3u.

При подключении флеш-карты, которая прослушивалась последней, ее записи воспроизводятся автоматически.

!

Система составляет плей-листы (во временном накопителе) в течение времени, зависящего от памяти флеш-карты USB.

Во время этого процесса другие функции системы остаются доступными для пользования.

Плей-листы обновляются при каждом выключении зажигания, либо при подключении устройства USB.

Во время первого подключения дорожки распределяются по папкам. Во время повторного подключения выбранная ранее система распределения файлов сохраняется.

* Наличие зависит от комплектации автомобиля.

05 МУЗЫКАЛЬНЫЕ МЕДИАПЛЕЕРЫ

ИСПОЛЬЗОВАНИЕ РАЗЪЕМА USB

2

Нажмите и удерживайте клавишу LIST для доступа к различным классификациям. Выберите Папку / Исполнителя / Жанр / Плей-лист, нажмите на ОК для выбора классификации, затем еще раз на ОК для подтверждения выбора.



- Папки: здесь собраны все папки с аудиофайлами, считанными с внешнего носителя.
- Исполнители: поиск исполнителей по именам системе ID3 Tag, расположенным в алфавитном порядке.
- Жанр: поиск по жанрам, классифицированным в ID3 Tag.
- Плей-листы: поиск по плей-листам, сохраненным в памяти USB-устройства.

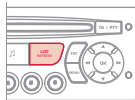

Коротко нажмите на LIST для просмотра перечня папок, выбранного ранее. Перемещение по перечню осуществляйте при помощи кнопок "влево/вправо" и "вверх/вниз". Подтвердите свой выбор нажатием на ОК.

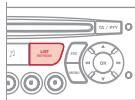

3



Нажмите на одну из этих кнопок для перехода к предыдущей / следующей дорожке воспроизводимого перечня. Удерживайте нажатой одну из кнопок для ускоренной перемотки вперед или назад.

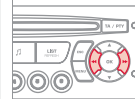

4



Нажмите на одну из этих клавиш для доступа к Жанру, Папке, Исполнителю или предыдущему / следующему отрывку в воспроизводимом перечне.

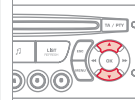

ПОДКЛЮЧЕНИЕ ПЛЕЕРОВ APPLE® ЧЕРЕЗ РАЗЪЕМ USB

1

Используемые перечни: Исполнитель, Жанр и Перечень произведений (в соответствии с информацией в Apple®). "Выбор" и "Навигация" описаны в предыдущих разделах, с 1-го по 4-й.

!

Не подключайте к USB-разъему жесткие диски или USB-устройства, не являющиеся аудиооборудованием. Это может вывести из строя бортовую аудиосистему.

05 МУЗЫКАЛЬНЫЕ МЕДИАПЛЕЕРЫ

КАК ПОЛЬЗОВАТЬСЯ ДОПОЛНИТЕЛЬНЫМ ВХОДОМ (AUX)

РАЗЪЕМ RCA



Дополнительный вход RCA служит для подключения внешнего переносного устройства (MP3-плеера и т.п.).

1

Подключите переносное устройство (напр., MP3-плеер и т.п.) к аудиоразъемам (помечены белым и красным цветом, тип RCA) при помощи соответствующего кабеля (он не поставляется в комплектации автомобиля).

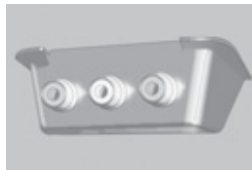

2



Последовательно нажимая на клавишу SOURCE, выберите функцию AUX.

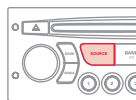

НАСТРОЙКА ГРОМКОСТИ ПЕРЕНОСНОГО УСТРОЙСТВА

1

Сначала настройте уровень громкости своего переносного устройства.



2



Затем настройте громкость своей бортовой автомагнитолы.

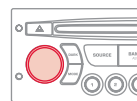

Индикация параметров и управление функциями осуществляются с переносного устройства.



06 ФУНКЦИИ BLUETOOTH



ТЕЛЕФОН И BLUETOOTH ДИСПЛЕЙ С

(Устанавливается в зависимости от модели и модификации)

Возможности системы зависят от сети, SIM-карты и совместимости систем Bluetooth на используемых аппаратах.

Изучите в Руководстве к своему телефону и узнайте у своего оператора сотовой связи, к каким услугам Вы имеете доступ.

СИНХРОНИЗАЦИЯ ТЕЛЕФОНА / ПЕРВОЕ СОЕДИНЕНИЕ

! По соображениям безопасности и необходимости уделить особое внимание этому виду настроек, синхронизацию мобильного телефона Bluetooth с системой громкой связи Bluetooth автомагнитолы следует осуществлять на остановленном автомобиле, не выключая зажигания.

 На сайте www.citroen.ru имеется дополнительная информация (сведения о совместимости, помощь в настройках и т.д.).

1 Активируйте функцию Bluetooth телефона и убедитесь, что его "видят все" (конфигурация телефона).



2  Нажмите на клавишу MENU.

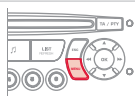

3  Выберите в меню:
- Телефон Bluetooth - Аудио
- Конфигурация Bluetooth
- Поиск Bluetooth

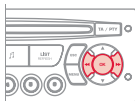

4 На экране появится сообщение о начале поиска.

5 4 первых телефона отображаются в этом окне.

! Меню ТЕЛЕФОН позволяет также выбрать следующие функции: Репертуар*, Журнал звонков, Проведение синхронизации.

* При полной совместимости вашего телефона.

6 Выберите из списка телефон для подключения. Одновременно Вы можете подключить только один телефон.

7 На экране появится виртуальная клавиатура: введите код из 4 цифр (минимум 4 цифры). Подтвердите нажатием на кнопку ОК.



8 На экране выбранного телефона появится сообщение. Для синхронизации введите тот же код на другом телефоне, затем нажмите на ОК. При неудачном вводе кода число попыток не ограничивается.



9 На экране появится сообщение об успешном проведении синхронизации.

i Разрешенное автоматическое подключение возможно только после конфигурации телефона. Репертуар и журнал звонков доступны после проведения синхронизации.

06 ФУНКЦИИ BLUETOOTH



ПРИЕМ ВХОДЯЩЕГО ЗВОНКА

- 1 Входящий вызов сопровождается телефонным звонком, а на экране дисплея панели приборов появляется сообщение.

- 2  Пользуясь кнопками, выберите закладку YES ("Да") на дисплее и подтвердите нажатием на кнопку ОК.

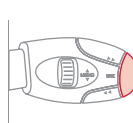
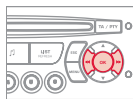

- Нажмите на кнопку на руле, чтобы ответить на вызов.

КАК ПОЗВОНИТЬ

- 1 Из меню "Bluetooth telephone function - Audio menu" выберите "Управление телефонными звонками", затем "Позвонить", "Журнал звонков" или "Записная книжка".

- 2 Нажмите более 2 секунд на кнопку на руле, чтобы открыть записную книжку и просмотреть ее при помощи ручки настройки.
Или
Для набора номера воспользуйтесь клавиатурой своего телефона, остановив для этого автомобиль.

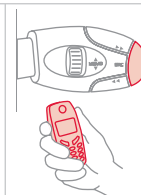

ОТКАЗ ОТ ВХОДЯЩЕГО ЗВОНКА

- 1 Во время звонка нажмите более двух секунд на кнопку на руле.
Подтвердите нажатием на ОК чтобы дать звонку отбой.

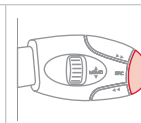

06 ФУНКЦИИ BLUETOOTH



АУДИОСИСТЕМА STREAMING AUDIO BLUETOOTH*

!

Воспроизведение по беспроводной связи музыкальных файлов с телефона с помощью аудиосистемы. Телефон должен обеспечивать работу с соответствующими системами Bluetooth (Системы A2DP / AVRCP).

1

Выполнить синхронизацию между телефоном и автомобилем. Синхронизация может быть выполнена через меню автомобильного телефона или посредством клавиатуры телефона. См. этапы с 1 по 9 на предыдущих страницах. Во время процедуры синхронизации автомобиль должен быть остановлен, а ключ находиться в замке зажигания.



2

Выберите в телефонном меню нужный номер для соединения. Аудиосистема автоматически подключится к новому синхронизированному телефону.

3



Активируйте источник streaming, нажав на кнопку SOURCE**. Прослушивание отдельных композиций возможно при помощи клавиш на лицевой панели автомагнитолы или при помощи блока управления на рулевом колесе***. Текстовая информация выводится на экран.

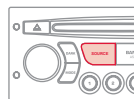

* Зависит от совместимости телефона.

** В некоторых случаях, запуск аудиофайлов должен производиться при помощи клавиатуры.

*** Если телефон поддерживает эту функцию.

07 НАСТРОЙКИ



НАСТРОЙКА КАЛЕНДАРЯ И ЧАСОВ ЭКРАН А

1



Нажмите на кнопку MENU ("Меню").

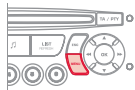

2



Пользуясь стрелками, выберите функцию DISPLAY ("Настройки индикации на дисплее").

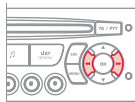

3



Нажмите, чтобы подтвердить выбор.

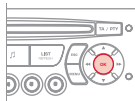

4



Пользуясь стрелками, выберите функцию YEAR ("Год").

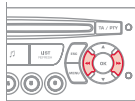

5



Нажмите, чтобы подтвердить выбор.

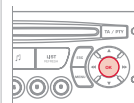

6



Настройте этот параметр.

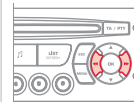

7



Нажмите, чтобы подтвердить выбор.

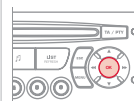

8



Вернитесь к первому этапу и настройте параметры МЕСЯЦ, ДЕНЬ, ЧАСЫ, МИНУТЫ.

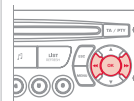

07 НАСТРОЙКИ

НАСТРОЙКА КАЛЕНДАРЯ И ЧАСОВ ДИСПЛЕЙ С

1



Нажмите на кнопку MENU ("Меню").

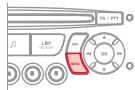

2



Перемещая стрелки, выберите функцию PERSONALISATION CONFIGURATION ("Персональные настройки").

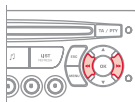

3



Нажмите, чтобы подтвердить выбор.

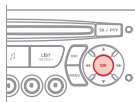

4



Перемещая стрелки, выберите функцию DISPLAY CONFIGURATION ("Конфигурация дисплея").

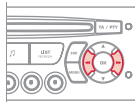

5



Нажмите, чтобы подтвердить выбор.

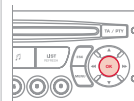

6



Перемещая стрелки, выберите функцию ADJUST THE DATE AND TIME ("Настройка календаря и часов").

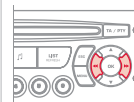

7



Нажмите, чтобы подтвердить выбор.

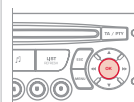

8



Настройте поочередно все параметры и подтвердите нажатием на OK. Затем выберите на дисплее закладку OK и подтвердите выбор.

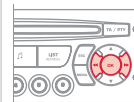

08 БОРТОВОЙ КОМПЬЮТЕР



При каждом нажатии на торцевую кнопку выключателя стеклоочистителя последовательно индицируется информация бортового компьютера - в зависимости от дисплея.

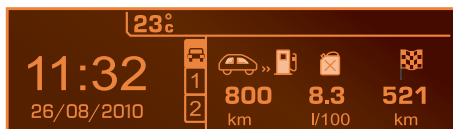

- закладка "автомобиль", содержащая:
 - сведения об автономности, текущем расходе топлива и остатке пробега до пункта назначения,
- закладка "1" (1-й участок пробега), содержащая:
 - сведения о средней скорости пробега, среднем расходе топлива и пройденном пути на участке пробега "1",
- закладка "2" (2-й участок пробега), содержащая такую же информацию по второму участку пробега.



Установка на ноль
Выведите индикацию нужного участка пробега и нажмите на кнопку более двух секунд.

НЕКОТОРЫЕ ОПРЕДЕЛЕНИЯ

Автономность: показывает количество километров, которое может быть еще пройдено с оставшимся в баке запасом топлива из расчета среднего расхода топлива, определенного системой по пробегу нескольких последних километров. Этот параметр может существенно изменяться в зависимости от изменившихся условий и стиля вождения или рельефа пути.

Как только автономность составит менее 30 км, загорятся "прочерки". После дозаправки не менее 5 литров система пересчитывает параметр автономности и он вновь покажется, как только автономность превысит 100 км.

Если на движущемся автомобиле "прочерки" горят слишком долго вместо цифр, обратитесь в сервисную сеть CITROËN.

Текущий расход топлива: данная функция работает только при движении со скоростью выше 30 км/ч.

Средний расход топлива: это усредненное количество топлива, израсходованного с момента последнего обнуления счетчика на компьютере.

Пройденный путь: это расстояние, пройденное с момента последнего обнуления показаний бортового компьютера.

Расстояние, оставшееся до пункта назначения: это расстояние, остающееся до заданного водителем пункта назначения. Оно мгновенно подсчитывается навигационной системой, если она включена.

Средняя скорость: это скорость, подсчитанная с момента последнего обнуления показаний бортового компьютера (при включенном зажигании).

09 ЭКРАННЫЕ МЕНЮ

01:17 20°
27 MAY 2011

МОНОХРОМНЫЙ ДИСПЛЕЙ А



ОСНОВНАЯ ФУНКЦИЯ

- 1 ВЫБОР А
- 2
- 3
- 3 ВЫБОР А1
- 3 ВЫБОР А2
- 2 ВЫБОР В...

- 1 RADIO-CD
РАДИО-CD
- 2 RDS SEARCH
СЛЕЖЕНИЕ RDS
- 2 REG MODE
РЕЖИМ REG
- 2 CD REPEAT
ПОВТОР CD
- 2 RANDOM PLAY
СЛУЧ. ПОРЯДОК

- 1 VEHICLE CONFIG
КОНФИГ. АВТОМОБ.*
- 2 REV WIPE ACT
ОЧ-ЛЬ З/СТЕКЛА, З/ХОД
- 2 GUIDE LAMPS
СВЕТ. ДОРОЖКА

* Параметры могут различаться в зависимости от варианта исполнения автомобиля.

- 1 OPTIONS
ДОПОЛНИТЕЛЬНЫЕ ВОМОЖНОСТИ
- 2 DIAGNOSTICS
ДИАГНОСТИКА
- 3 CONSULT
ОБРАТИТЬСЯ ЗА КОНСУЛЬТАЦИЕЙ
- 3 ABANDON
ВЫЙТИ

09 ЭКРАННЫЕ МЕНЮ

01:17 20°C
27 APR 2011

1 UNITS
ЕД. ИЗМЕРЕНИЯ

2 TEMPERATURE: °CELSIUS/°FAHRENHEIT
ТЕМПЕРАТУРА: °C (ПО ЦЕЛЬСИУ) / °F (ПО ФАРЕНГЕЙТУ)

2 FUEL CONSUMPTION: KM/L - L/100 - MPG
РАСХОД ТОПЛИВА: КМ/Л - Л/100 - MPG

1 DISPLAY ADJUST
НАСТРОЙКА ДИСПЛЕЯ

2 YEAR
ГОД

2 MONTH
МЕСЯЦ

2 DATE
ДЕНЬ

2 HOUR
ЧАСЫ

2 MINUTES
МИНУТЫ

2 12 H/24 H MODE
ИНДИКАЦИЯ 12 Ч/24 Ч

1 LANGUAGE
ЯЗЫКИ

2 FRANCAIS
ФРАНЦУЗСКИЙ

2 ITALIANO
ИТАЛЬЯНСКИЙ

2 NEDERLANDS
НИДЕРЛАНДСКИЙ

2 PORTUGUES
ПОРТУГАЛЬСКИЙ

2 PORTUGUES-BRASIL
ПОРТУГАЛЬСКИЙ (БРАЗИЛ. ДИАЛЕКТ)

2 DEUTSCH
НЕМЕЦКИЙ

2 ENGLISH
АНГЛИЙСКИЙ

2 ESPANOL
ИСПАНСКИЙ

09 ЭКРАННЫЕ МЕНЮ



МОНОХРОМНЫЙ ДИСПЛЕЙ С



Нажмите на кнопку ОК для доступа в меню на экране дисплея:



РАДИО

- 1 activate/deactivate RDS
включить / выключить RDS
- 1 activate/deactivate REG mode
включить / выключить режим REG
- 1 activate/deactivate radiotext
включить / выключить радиотекст

CD / CD MP3

- 1 activate/deactivate Intro
включить / выключить "Intro"
- 1 activate/deactivate track repeat (the entire current CD for CD, the entire current folder for MP3 CD)
включить / выключить повторение треков (всего компакт-диска в формате CD; всего текущего списка, если это CD MP3)
- 1 activate/deactivate random play (the entire current CD for CD, the entire current folder for MP3 CD)
включить / отключить произвольное воспроизведение (всего компакт-диска в формате CD; всего текущего списка, если это CD MP3)

USB

- 1 activate/deactivate track repeat (of the current folder/artist/genre/playlist)
включить / отключить повторение треков (списка / исполнителя / жанра / текущего плей-листа)
- 1 activate/deactivate random play (of the current folder/artist/genre/playlist)
включить / отключить произвольное воспроизведение (списка / исполнителя / жанра / текущего плей-листа)

09 ЭКРАННЫЕ МЕНЮ



МОНОХРОМНЫЙ ДИСПЛЕЙ С

При нажатии на кнопку MENU на дисплей выводятся:



1 AUDIO FUNCTIONS ФУНКЦИИ АУДИОСИСТЕМЫ

2 FM BAND PREFERENCES ПРЕДПОЧТЕНИЯ В ДИАПАЗОНЕ FM

3 alternative frequencies (RDS) отслеживание частоты (RDS)

4 activate/deactivate
активировать / отключить

3 regional mode (REG) слежение за местными станциями (REG)

4 activate/deactivate
активировать / отключить

3 radio-text information (RDTXT) показ радиотекста (RDTXT)

4 activate/deactivate
активировать / отключить

2 PLAY MODES РЕЖИМЫ СЧИТЫВАНИЯ ИНФОРМАЦИИ

3 album repeat (RPT) повтор альбома (RPT)

4 activate/deactivate
активировать / отключить

3 track random play (RDM) прослушивание в произвольном порядке (RDM)

4 activate/deactivate
активировать / отключить



1 TRIP COMPUTER БОРТОВОЙ КОМПЬЮТЕР

2 ENTER DISTANCE TO DESTINATION ВНЕСЕНИЕ ПАРАМЕТРА РАССТОЯНИЯ

3 Distance: x miles
Расстояние: x км

2 ALERT LOG ЖУРНАЛ ЗАПИСИ СБОЕВ

3 Diagnostics
Диагностика систем автомобиля

2 STATUS OF THE FUNCTIONS СОСТОЯНИЕ СИСТЕМ*

3 Functions activated or deactivated
Активные и неактивные системы

* Параметры могут различаться в зависимости от варианта исполнения автомобиля.

09 ЭКРАННЫЕ МЕНЮ



1 PERSONALISATION-CONFIGURATION ПЕРСОНАЛЬНЫЕ НАСТРОЙКИ И КОНФИГУРАЦИЯ

2 DEFINE THE VEHICLE PARAMETERS ОПРЕДЕЛИТЬ ПАРАМЕТРЫ СИСТЕМ АВТОМОБИЛЯ*

2 DISPLAY CONFIGURATION НАСТРОЙКИ ДИСПЛЕЯ

3 video brightness adjustment настройка яркости видео

4 normal video
видео норм. режим

4 inverse video
видео переключение

4 brightness (- +) adjustment
настройка яркости (- +)

3 date and time adjustment настройка календаря и часов

4 day/month/year adjustment
настройка день/месяц/год

4 hour/minute adjustment
настройка час/мин

4 choice of 12 h/24 h mode
индикация 12 ч/24 ч

3 choice of units выбор единиц измерения

4 l/100 km - mpg - km/l
л/100 км - мпг - км/л

4 °Celsius/°Fahrenheit
°C (по Цельсию) / °F (по Фаренгейту)

2 CHOICE OF LANGUAGE ВЫБОР ЯЗЫКА



1 BLUETOOTH TELEPHONE ТЕЛЕФОН BLUETOOTH

2 BLUETOOTH CONFIGURATION СИНХРОНИЗАЦИЯ BLUETOOTH

3 Connect/Disconnect a device
Подключить / Отключить устройство

3 Telephone function"
Функция "Телефон"

3 Audio Streaming function"
Функция "Audio Streaming"

4 Consult the paired device
Проверить наличие второго аппарата

4 Delete a paired device
Удалить второй аппарат

4 Perform a Bluetooth search
Выполнить поиск Bluetooth

2 CALL ВЫЗОВ

3 Calls list
Журнал звонков

4 Directory
Перечень

2 MANAGE THE TELEPHONE CALL УПРАВЛЕНИЕ ТЕЛЕФОННЫМ ВЫЗОВОМ

3 Terminate the current call
Завершить телефонный разговор

3 Activate private mode
Активировать конфиденциальный режим

* Параметры могут различаться в зависимости от варианта исполнения автомобиля.

ЧАСТО ЗАДАВАЕМЫЕ ВОПРОСЫ

ВОПРОС	ОТВЕТ	ЧТО ДЕЛАТЬ
Как устранить расхождение в качестве звучания источников аудиосигнала (радиоприемника, CD-плеера...)?	Для оптимального звуковоспроизведения настройки аудиосистемы (громкость, тембр, акустическое поле, тонкомпенсация) могут адаптироваться к различным источникам аудиосигнала, что ведет к разнице звучания при смене источника (радиоприемника, CD-плеера...).	Проверьте соответствие аудионастроек (громкости, тембра, акустического поля, тонкомпенсации) каждому из источников. Так, регулировки всех функций в режиме AUDIO (высокие и низкие частоты тембра, баланс передних и задних громкоговорителей, баланс левых и правых громкоговорителей) следует перевести в среднее положение, установить "плоскую" характеристику звукового поля, а функцию тонкомпенсации установить в положение "активирована" для CD-плеера и в положение "не активирована" для радиоприемника.
Почему компакт-диск либо систематически выбрасывается дисководом CD-плеера, либо не читается?	Компакт-диск перевернут, неудобочитаем, не содержит аудиоинформации или формат записанной на нем аудиоинформации не соответствует формату, на который рассчитан CD-плеер автомагнитолы. Компакт-диск защищен системой защиты от пиратского использования, которая не распознается CD-плеером автомагнитолы.	<ul style="list-style-type: none"> - Проверьте, не перевернут ли компакт-диск в дисковом де. - Проверьте состояние диска: слишком поврежденный диск читаться не будет. - Если диск записан самостоятельно, см. рекомендации в разделе "Аудиосистема". - CD-плеер автомагнитолы не предназначен для проигрывания дисков DVD. - Некоторые компакт-диски не будут читаться CD-плеером в связи с их низким качеством.
На экране появляется сообщение "Ошибка периферийного оборудования, подключаемого к разьему USB". Соединение с Bluetooth разорвано.	Недостаточный уровень заряда аккумуляторной батареи периферийного устройства.	Требуется подзарядка аккумуляторной батареи периферийного оборудования.
	Флеш-карта USB не распознается. Поврежденная флеш-карта.	Отформатируйте флеш-карту.
Почему качество звука CD-плеера ухудшилось?	Компакт-диск поцарапан или он низкого качества.	Пользуйтесь только высококачественными компакт-дисками и храните их в надлежащих условиях.
	Настройки автомагнитолы (высокие и низкие частоты тембра, звуковое поле) неправильны.	Установите уровень высоких или низких частот тембра на 0, при этом звуковое поле не настраивайте.

ВОПРОС	ОТВЕТ	ЧТО ДЕЛАТЬ
Почему внесенные в память радиостанции не работают (отсутствует звук, индицируется частота 87,5 МГц...)?	Неправильно выбран частотный диапазон.	Нажимая на клавишу BAND AST, найдите диапазон (AM, FM1, FM2, FMAST), в котором вещают внесенные в память станции.
Символ дорожной информации (ТА) индицируется. Почему информация не поступает?	Станция, на которую настроен радиоприемник, не участвует в региональной сети, передающей дорожную информацию.	Настройтесь на ту станцию, которая передает новостные сводки о ситуации на дорогах.
Почему качество приема радиостанции постепенно ухудшается, а внесенные в память радиостанции не работают (отсутствует звук, индицируется частота 87,5 МГц...).	Автомобиль отдалился на слишком большое расстояние от передатчика интересующей Вас радиостанции, либо в географической местности, где Вы находитесь, передатчики отсутствуют вообще.	Включите функцию RDS, чтобы система могла проверить, есть ли в данной географической зоне более мощные радиопередатчики.
	Внешние препятствия (холмы, здания, туннели, гаражи, подземные сооружения...) способны ухудшить качество приема радиосигнала, в том числе и принимаемого в режиме отслеживания местных радиостанций, вещающих в стандарте RDS.	Падение качества приема из-за помех - естественное явление, оно ни в коей мере не означает ухудшения качества радиоприемника.
	Радиоантенна либо отсутствует, либо повреждена (например, на автоматической мойке или на подземной стоянке).	Проверьте исправность антенны в сервисной сети CITROËN.
Почему звук прерывается на одну-две секунды в режиме радиоприема?	В моменты прерывания звука система RDS производит поиск другой частоты, которая позволила бы улучшить качество приема радиостанции.	Отключите функцию RDS если звук прерывается слишком часто и всегда на одном и том же участке дороги.
Почему через несколько минут после остановки двигателя работающая автомагнитола отключается?	Продолжительность работы автомагнитолы после остановки двигателя зависит от степени заряженности аккумуляторной батареи. Отключение автомагнитолы предусмотрено концепцией системы: она переходит в режим энергосбережения и отключается, чтобы не разряжать аккумуляторную батарею.	Запустите двигатель, чтобы зарядить батарею.
Что означает сообщение на дисплее "перегрев аудиосистемы"?	Чтобы защитить аппаратуру от перегрева в случае чрезмерного повышения температуры окружающей среды, в автомагнитоле автоматически включается термозащитный режим, который либо понижает уровень громкости, либо блокирует работу CD-плеера.	Выключите на несколько минут аудиосистему, чтобы дать ей остыть.

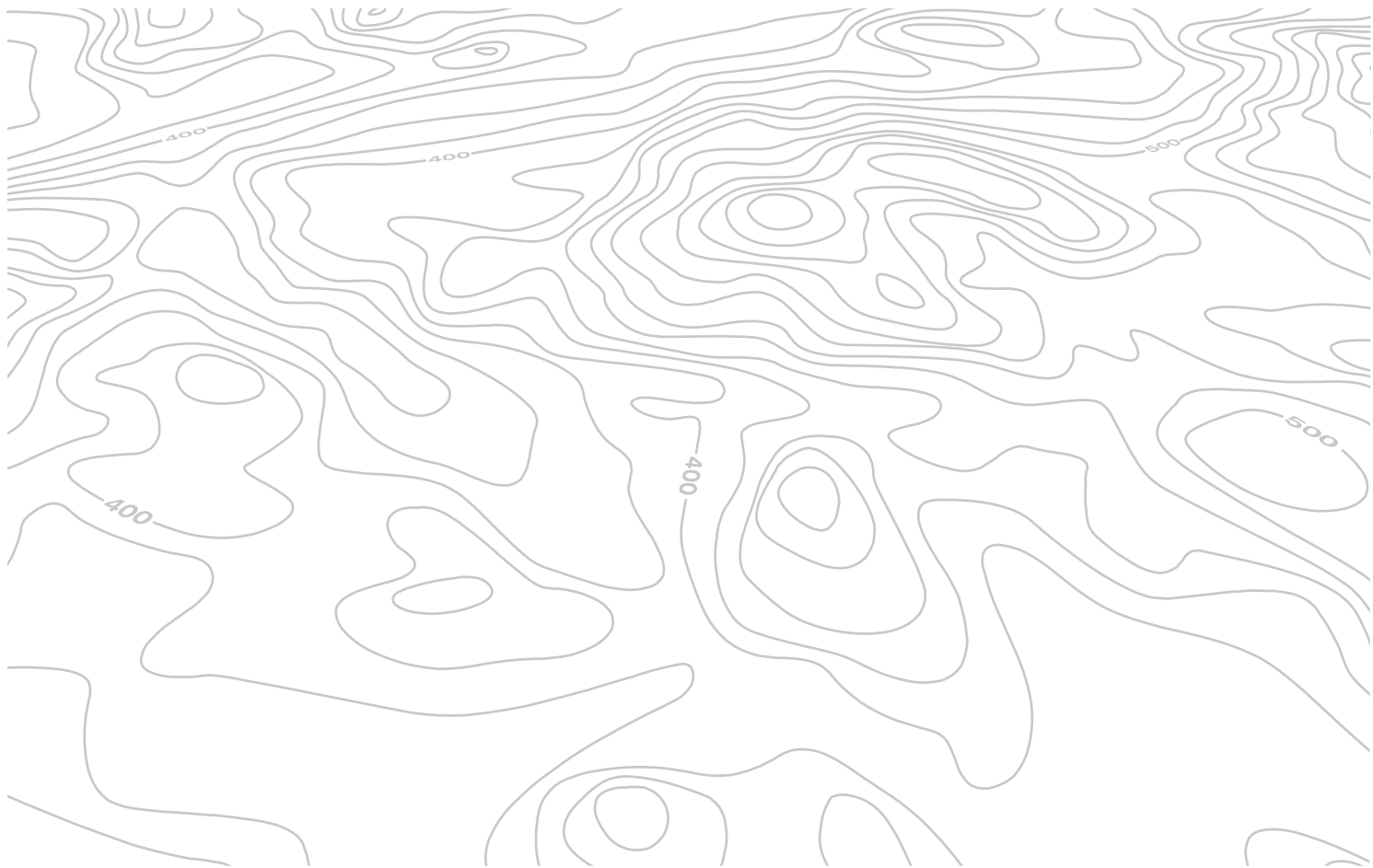

ВНЕШНЕЕ ОБОРУДОВАНИЕ АВТОМОБИЛЯ

Габаритные размеры

162-165

Дополнительное оборудование	129
-----------------------------	-----

Крыша "Modutop"	88
Багажные дуги на крыше	92, 93
Задние фонари, указатели поворотов	50-51, 151-152
Третий стоп-сигнал	153
Замена ламп в задних фонарях	152-153
Двери, дверца багажника	24-26

Открывающаяся секция крыши	27
Аварийное отпирание замка	24

Фонарь освещения номерного знака	153
----------------------------------	-----

Запасное колесо, домкрат, замена колеса, инструменты	144-148
Комплект принадлежностей для временного устранения прокола шин	143
Давление воздуха в шинах	167

Буксировка автомобиля	127-128, 159
Буксировка прицепа	127-128
Система помощи при парковке	105-106



Тормозная система, тормозные колодки	104, 137
Система экстренного торможения	107
Системы ABS и REF	107
Системы ASR и ESP	108
Противобуксовочная система "Grip control"	109
Шины, давление воздуха в шинах	167
Контроль падения давления воздуха в шинах	38

Пульт дистанционного управления	19-20
Замена элемента питания, программирование	20
Ключ	19
Запуск	48
Система помощи при трогании на подъеме	49
Центральный замок	19, 28

Щетка стеклоочистителя	158
Зеркала заднего вида	101
Боковой повторитель указателя поворота	151

Передние фары, противотуманные фары, указатели поворотов	50-51, 150-151
Корректор угла наклона световых пучков фар	52
Замена ламп в передних световых приборах	149, 150-151
Омыватель фар	54, 136
Зимняя заглушка	148

Передние двери	22
Дверь боковая сдвижная	22-23
Ключ	19
Открытие капота	132
Безопасная перевозка детей	125

Крышка заливной горловины, топливный бак	139
Отключение топливopодачи, прокачка дизельной топливной системы	140

Оборудование места водителя

ОБОРУДОВАНИЕ МЕСТА ВОДИТЕЛЯ

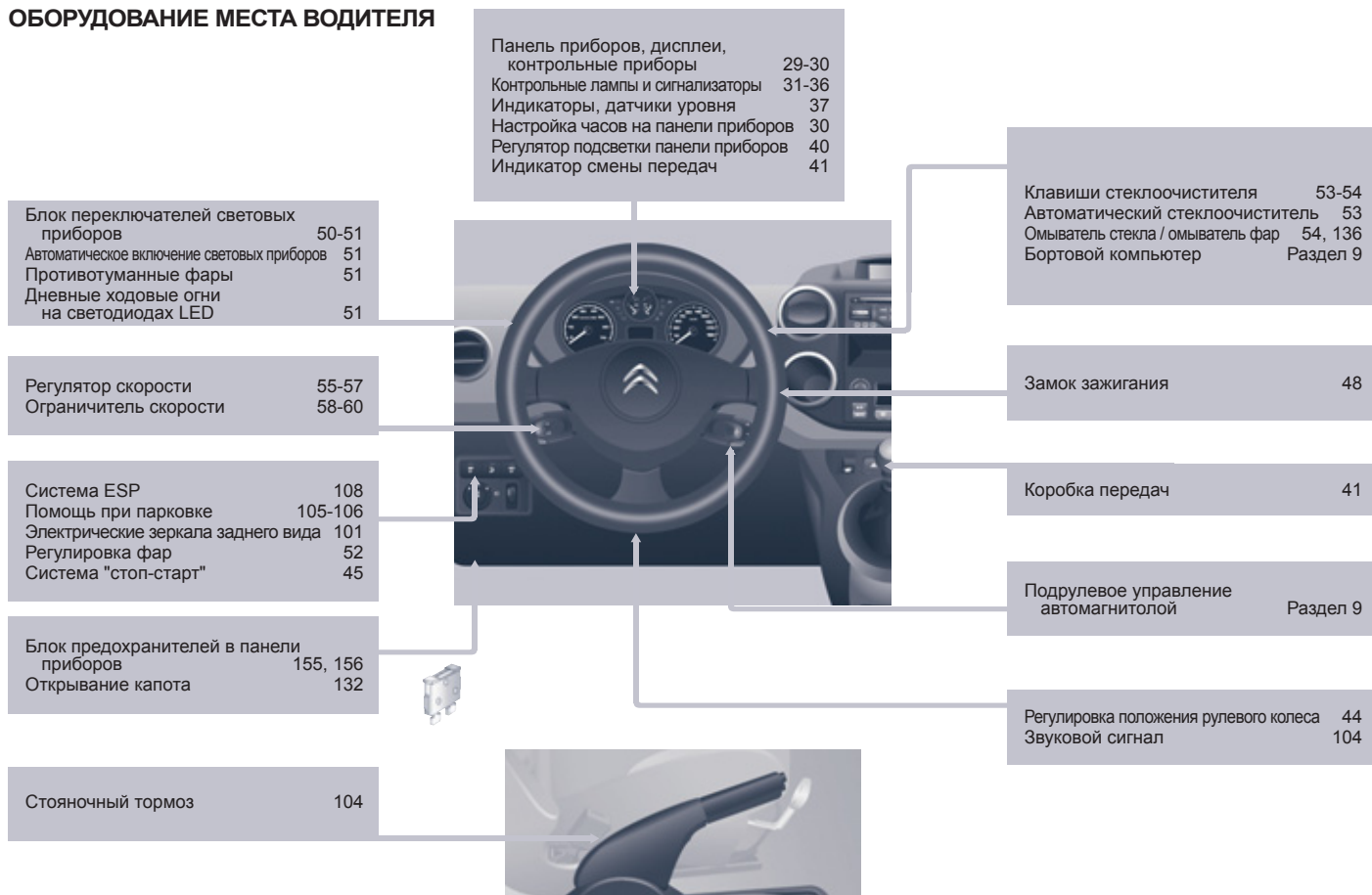

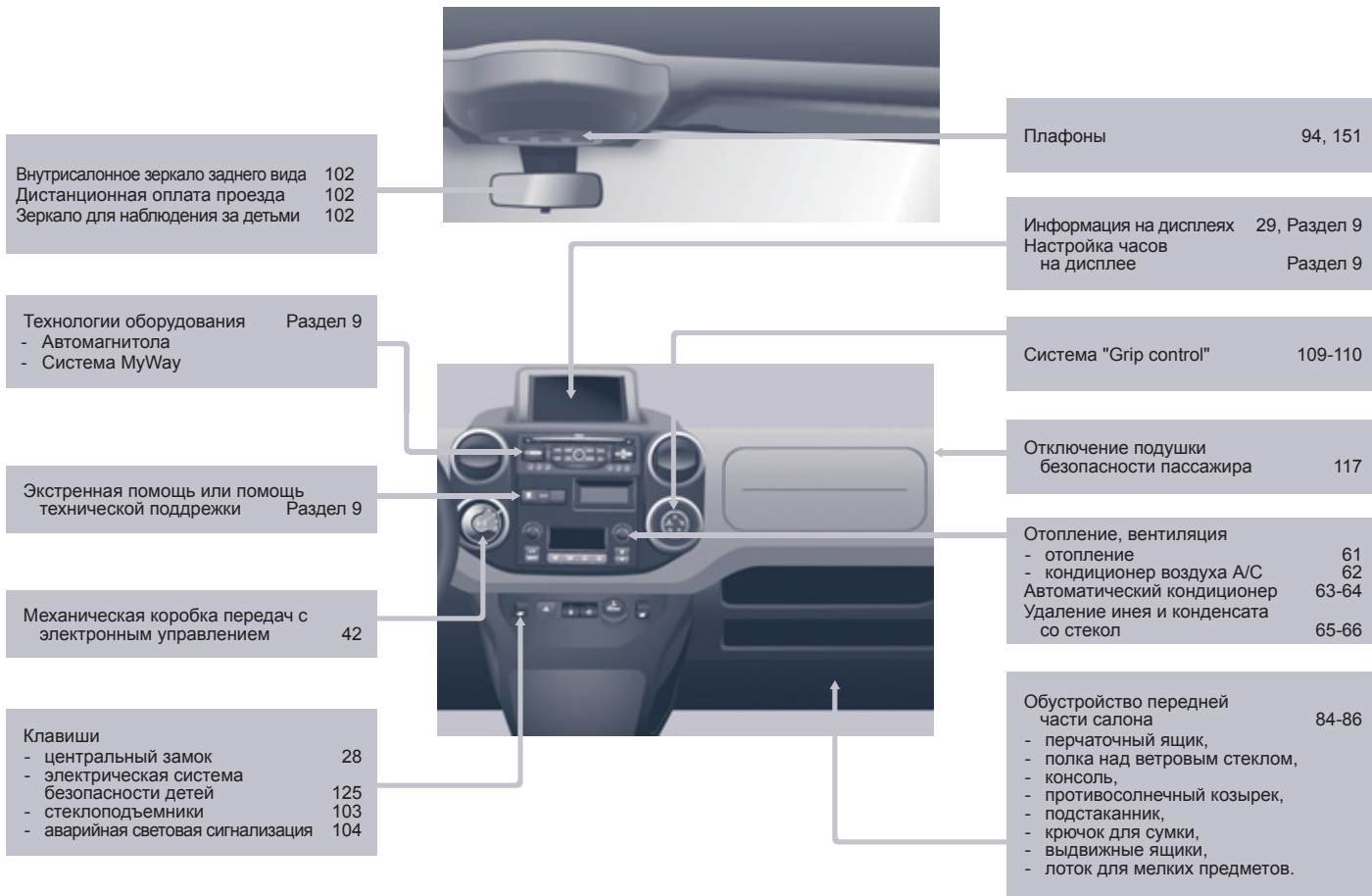

ОБОРУДОВАНИЕ И ПРИНАДЛЕЖНОСТИ САЛОНА

<p>Передние сиденья и их регулировки, подголовники 67-68 Ремни безопасности 98, 111-113</p>	<p>Внутрисалонное зеркало 102 Дистанционная оплата проезда 102 Передний плафон 94 Замена ламп в плафоне 151</p>	<p>Фронтальные, боковые, оконные подушки безопасности 114-117 Отключение подушки безопасности пассажира 117 Аккумуляторная батарея, заряд, пуск 141</p>
<p>Открытие капота 132</p>		<p>Кресла для перевозки детей 118-121, 125 Крепления ISOFIX 122-124</p>
<p>Задний диван 69-71 Задние сиденья (5-мест. вар-т) 72-74, 82 Расстановка сидений 82-83 Задний плафон 94 Замена ламп в плафоне 151</p>		<p>Стояночный тормоз 104</p>
<p>Обустройство задней части салона 87 - нижние вещевые боксы, - боковые шторы, - самолетный столик, Крыша "Modutor" 88-89 Ароматизатор воздуха 90-91 Шторка багажного отделения (5 мест) 95 Шторка багажного отделения (7 мест) 99-100</p>		<p>Задние окна 102</p>
<p>Запасное колесо, домкрат, замена колеса, инструменты 144-148</p>		<p>Задние сиденья (7 мест) 75-81, 83 Оборудование салона (7 мест) 97 - буксирное кольцо, - подставка для стакана, - розетка 12 В, - ящик для предметов.</p>
<p>Буксировка, подъем Буксируемая масса 127-128, 159 166</p>		<p>Дополнительное оборудование и принадлежности 129</p>

ТЕХНИЧЕСКИЕ ХАРАКТЕРИСТИКИ И ОБСЛУЖИВАНИЕ АВТОМОБИЛЯ

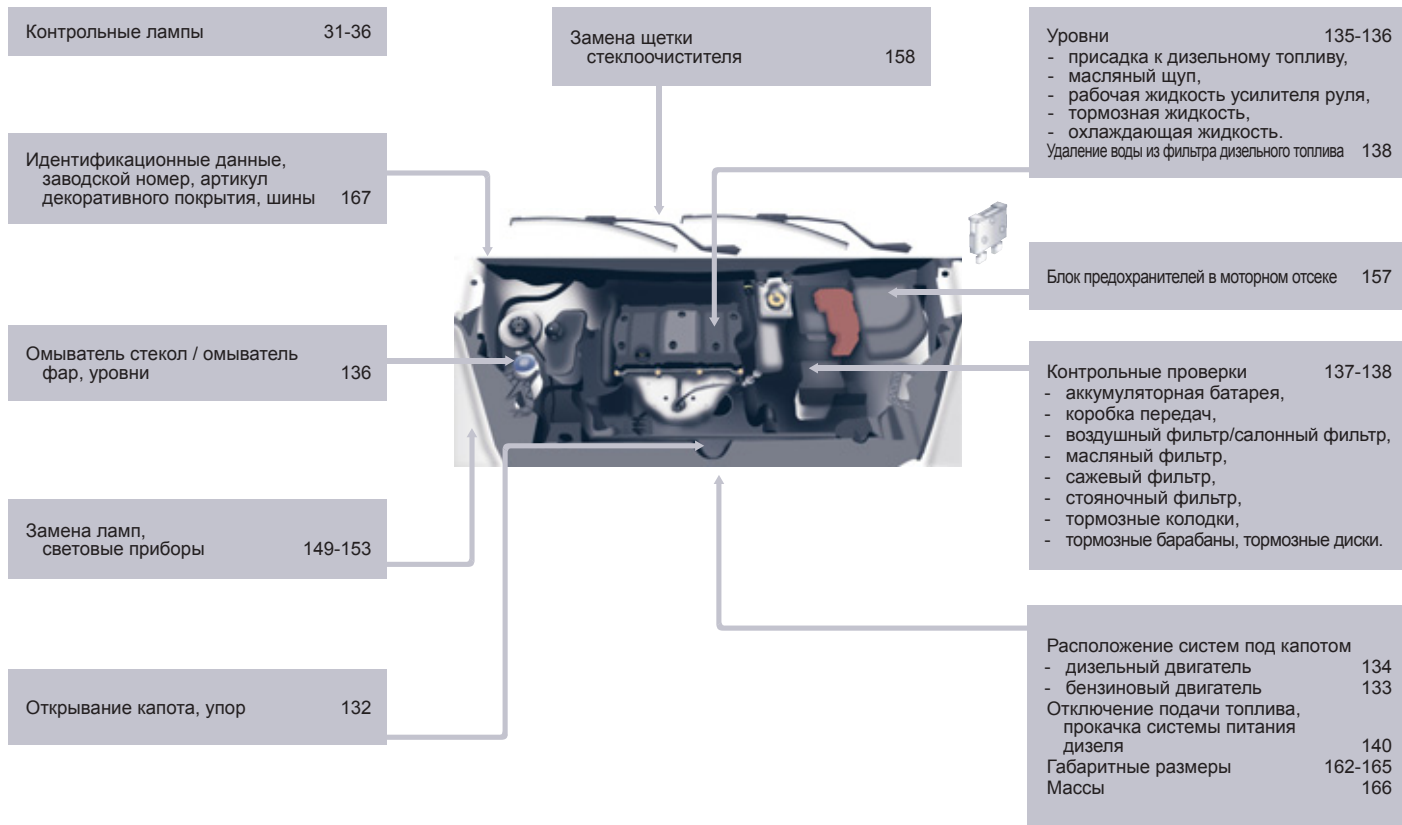

В настоящем руководстве представлено все оборудование, которым могут комплектоваться автомобили данной модели.

На Вашем автомобиле установлена часть оборудования, описанного в руководстве - в зависимости от варианта исполнения, уровней комплектации и характеристик автомобиля, предназначенных для страны, в которую он поставляется.

Описания и рисунки даны без принятия на себя каких-либо обязательств. Компания CITROËN оставляет за собой право вносить изменения в свои модели и их оборудование, не указывая их в настоящем руководстве.

Данное руководство является неотъемлемой частью Вашего автомобиля. Не забудьте передать его новому владельцу при перепродаже автомобиля.

Компания CITROËN свидетельствует, что, во исполнение Правил Европейского Сообщества (Директива ЕЭС 2000/53) в части, касающейся вышедших из употребления транспортных средств, она отвечает предписанным этим документом задачам, и что в производстве реализуемой ею продукции используются материалы вторичной переработки. Перепечатка и перевод руководства в полном объеме или его части без письменного разрешения компании CITROËN запрещены.

Конструкцией элементов задней части кузова автомобиля предусмотрена защита от выбросов грязи.

Отпечатано в России

Russe

11-11

Automobiles CITROËN

Siège social : 6 rue Fructidor - 75835 Paris Cedex 17 - France

TÉL. : +33 (0) 1 58 79 79 79 - www.citroën.fr

S.A. au capital de 16 000 000 € - R.C.S. Paris 642 050 199 - Siret 642 050 199 00 990 - APE 741 J



12BGO.0180

Russe

2012 – DOCUMENTATION DE BORD

4Dconcept

Diadeis

Seenk

Edipro